

Утверждаю:

Генеральный директор  
ООО «Дримкас»  
Толстоносов П.О.

---

"29" июля 2016 г.

**Контрольно-кассовая техника**  
**Вики Мини Ф**  
**РУКОВОДСТВО ПО ЭКСПЛУАТАЦИИ**

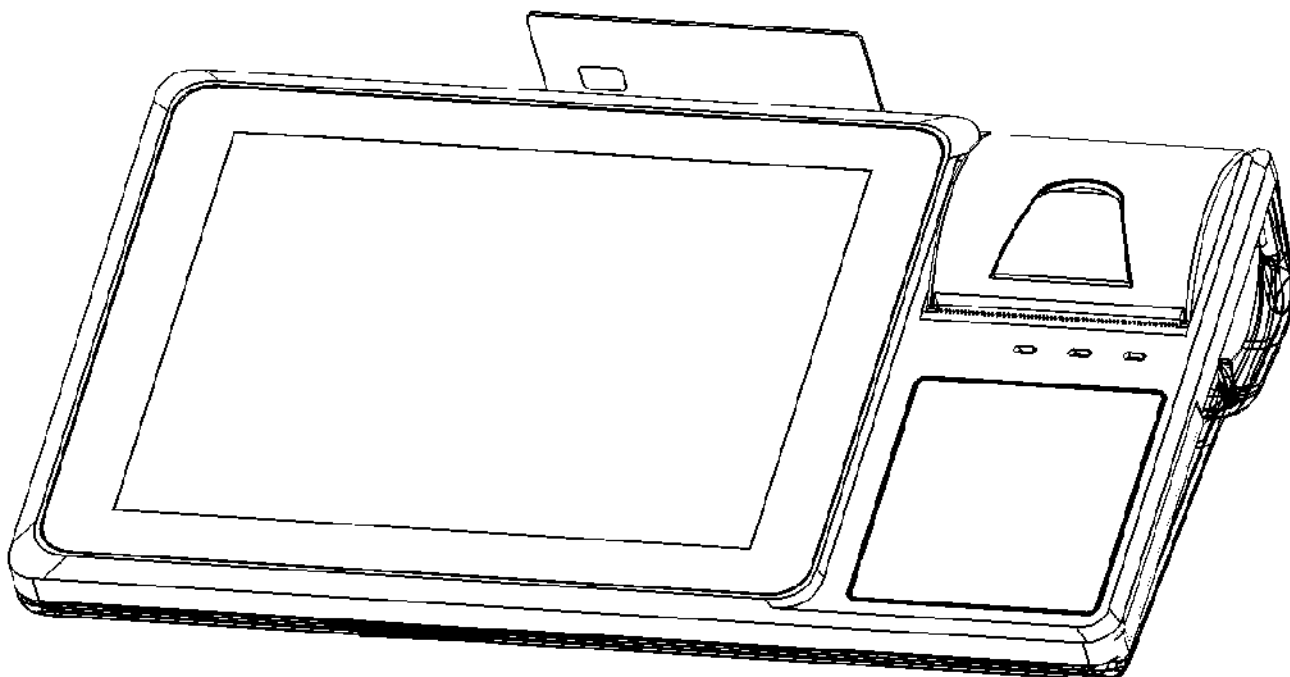

2016 г.

## ОГЛАВЛЕНИЕ:

1. Назначение.....	3
2. Комплектность .....	3
3. Основные технические характеристики .....	3
4. Устройство.....	4
4.1 Внешний вид .....	4
4.2 Порты ввода/вывода .....	5
4.3 Состав.....	6
5. Маркировка .....	7
6. Перечень расходных материалов .....	8
7. Эксплуатационные ограничения .....	8
8. Порядок замены (установки) термобумаги .....	8
9. Установка ФН в корпус ККТ .....	9
10. Подготовка изделия к использованию.....	9
11. Процедура начальной загрузки / выключения .....	10
12. Индикаторы состояния.....	11
13. Настройка ККТ.....	11
13.1 Настройка подключения к сети Интернет .....	12
13.2 Проверка обновлений .....	15
13.3 Настройка реквизитов пользователя.....	16
13.4 Установка и изменение даты и времени.....	17
14. Общий порядок регистрации ККТ в ФНС России.....	19
14.1 Регистрация ККТ.....	20
14.2 Изменение параметров регистрации ККТ .....	23
14.3 Изменение параметров регистрации без замены ФН.....	24
14.4 Изменение параметров регистрации с заменой ФН .....	26
14.5 Снятие с учёта .....	30
15. Режим продажи .....	32
15.1 Открытие смены.....	32
15.2 Продажа .....	33
15.3 Закрытие смены.....	34
16. Загрузка налоговых ставок.....	34
17. Загрузка скидок .....	35
18. Работа ККТ с техническими средствами контроля налоговых органов.....	35
19. Условия блокировки ККТ .....	40
20. Условия эксплуатации ККТ .....	41
21. Меры безопасности.....	42
22. Хранение, транспортирование и утилизация .....	42
23. Гарантийные обязательства .....	43

## 1. Назначение

ККТ предназначена для применения организациями и индивидуальными предпринимателями при осуществлении расчетов наличными и/или электронными средствами платежа. ККТ обеспечивает запись и хранение фискальных данных в фискальных накопителях, формирует фискальные документы, обеспечивает передачу фискальных документов в налоговые органы через оператора фискальных данных и печатает фискальные документы на бумажных носителях. Возможно использование ККТ во всех сферах применения за исключением использования в автоматизированных системах для бланков строгой отчетности и в автоматических устройствах для расчетов, а также за исключением применения банковскими платежными агентами. Кроме того, пользователи могут применять данную модель контрольно-кассовой техники в режиме, не предусматривающем обязательной передачи фискальных документов в налоговые органы в электронной форме через оператора фискальных данных в определенных законодательством о применении ККТ случаях.

## 2. Комплектность

№	Наименование	Количество
1	Системный моноблок ККТ Вики Мини Ф	1
2	Внешний источник питания постоянного тока 12В, 3А с кабелем питания	1
3	Паспорт	1
4	Руководство по эксплуатации	1
5	Инструкция налогового инспектора	1
6	ПО с кассовой программой Start	1

## 3. Основные технические характеристики

Разрядность контрольных счетчиков (операционных регистров) количества снятых показаний и количества гашений, разрядов, не менее	4
Разрядность денежных счетчиков (регистров), разрядов, не менее	12
Разрядность денежных счетчиков (регистров) общего итога, разрядов, не менее	15
Скорость печати (строк средней длины в сек.), не менее	40
Ширина используемой бумаги, мм	56,5 +/-0,5
Ресурс печатающей головки не менее, км	50
Ресурс открытий денежного ящика не менее, импульсов	100 млн.
Потребляемая мощность ККТ, Вт	30
Габаритные размеры системного блока ККТ (ШхГхВ), мм	286x170x65
Вес системного блока ККТ, кг	1,0
Разделитель рубли-копейки, символ	точка
Режим автоматического тестирования	есть
Климатические условия эксплуатации:	

- температура окружающего воздуха, °С	5-40
- относительная влажность, при температуре воздуха 25 °С, %	40-80
- атмосферное давление, кПа	от 84 до 107

Центральный процессор	ARM A9 Quad Core 1,4 ГГц
Индикатор кассира	8" TFT 1024x768, проекционно-емкостной сенсорный экран
Память	1 Gb DDRIII 1066 МГц
Накопитель	eMMC 8 Гб
Ethernet	10/100 Мбит/с
Интерфейсы	3*USB, 1*RS232(RJ9), 1*RJ45, 1*Денежный ящик, 1*Аудио, 1*USB OTG
Индикатор покупателя	2*16 LCD
Считыватель магнитных карт	3 дорожки
Wi-Fi (опционально)	IEEE802.11b/g/n
Электропитание	Внешний источник постоянного тока 12В, 3А
	Батарея, 2000mAh/7.4V Li-MH (опционально)

Нормальными климатическими условиями эксплуатации ККТ являются: температура окружающего воздуха (20±5) °С, относительная влажность (60±15) % и атмосферное давление от 84 до 107 кПа.

## 4. Устройство

### 4.1 Внешний вид

#### Вид спереди

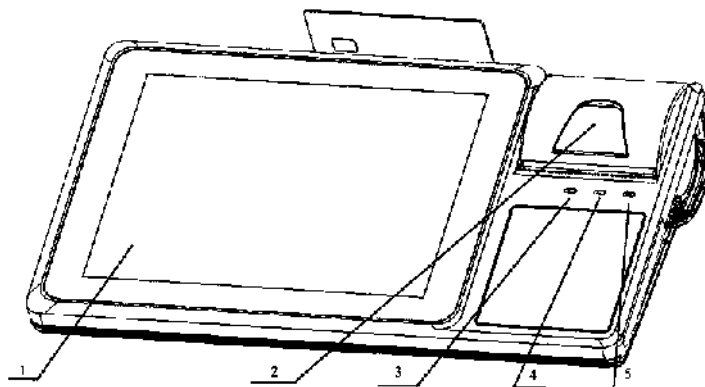

1. сенсорный индикатор кассира; 2. рычаг открытия крышки отсека для бумаги; 3. Светодиодный индикатор наличия электропитания; 4. Светодиодный индикатор работы ККТ; 5. Светодиодный индикатор ошибки принтера;

#### Вид сбоку и сзади

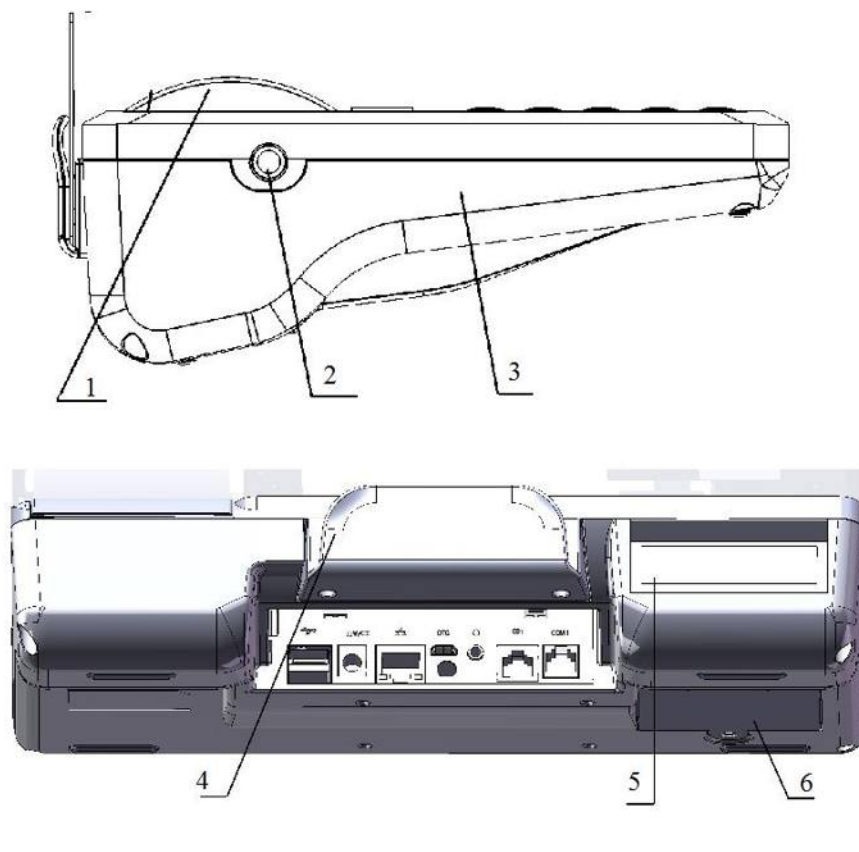

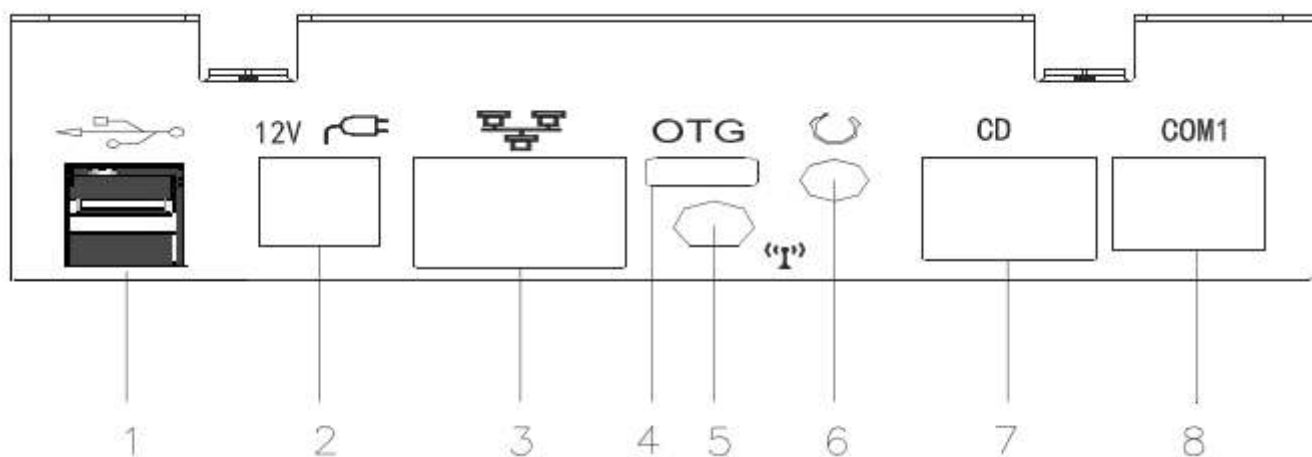

1. Крышка отсека для бумаги; 2. Кнопка включения; 3. Корпус моноблока ККТ 4. Считыватель магнитных карт; 5. Индикатор покупателя; 6. Крышка отсека для аккумуляторной батареи

#### 4.2 Порты ввода/вывода



#### ОПИСАНИЕ

ОПИСАНИЕ		
1		USB 1 и 2
2		Разъем для подключения блока питания 12 В, 3А постоянного тока
3		Порт подключения локальной сети RJ-45 LAN
4		Порт USB OTG
5		Разъем подключения внешней антенны для WiFi

6		Аудио
7		Порт подключения денежного ящика ККТ
8	COM1	Порт COM1

### 4.3 Состав

В системном блоке ККТ расположены следующие программно-аппаратные средства:

Наименование	Состав узла	Обозначение/характеристика
Печатающее устройство	печатный механизм (ПМ)	IDT800
	плата управления ПМ	WT-C006
Материнская плата (МВ)	материнская плата (МВ)	WT-E005
	Плата ядра	RK3188
Интерфейсная плата для модулей 3G/WIFI	интерфейсная плата для модулей 3G/WIFI	WT-I022
Индикатор покупателя	индикатор покупателя	2x16 символьный
	Плата управления индикатором покупателя	WT-D002
Фискальный модуль	Фискальный модуль	FM16
	Программное обеспечение фискального модуля	FM16.BIN
Фискальный накопитель (ФН) *	Фискальный накопитель	«ФН-1» ИПФШ.467756.007 ТУ
Сенсорный индикатор кассира	индикатор кассира	8"
	Сенсорный экран	Проекционно-емкостной
Считыватель магнитных карт	считыватель магнитных карт	MSR, 3 дорожки
	плата подключения считывателя магнитных карт	500MSRBoard

\* допускается самостоятельное приобретение, и установка ФН пользователем. Для замены ФН пользователь имеет право обратиться к изготовителю ККТ или авторизованный изготовителем сервисный центр. Список авторизованных сервисных центров размещен на сайте изготовителя ККТ.

Список моделей ФН, совместимых с данной моделью ККТ указан в паспорте ККТ и реестре ФН размещенном на сайте ФНС России. В случае расхождения данных приоритетным источником является сайт ФНС России.

**Внимание!** Срок действия ключа фискального признака ФН указан в паспорте на фискальный накопитель. После истечения срока действия ключа фискального признака работа ККТ будет заблокирована и ККТ будет автоматически снята с регистрационного учета.

При приближении к окончанию срока действия ключа фискального признака или при переполнении памяти ФН на "Отчете об открытии смены" и "Отчете о закрытии смены" ККТ распечатает соответствующее сообщение:

- "СРОЧНАЯ ЗАМЕНА ФН (МЕНЬШЕ 3 ДНЕЙ)" – срок действия ключа фискального признака истекает менее чем через 3 дня. Необходимо заменить ФН в указанный срок. В противном случае ККТ будет заблокирована и автоматически снята с регистрационного учёта в ФНС России.
- "ИСЧЕРПАНИЕ РЕСУРСА ФН (МЕНЬШЕ 30 ДНЕЙ)" – срок действия ключа фискального признака истекает менее чем через 30 дней. Необходимо заменить ФН в указанный срок. В противном случае ККТ будет заблокирована и автоматически снята с регистрационного учёта в ФНС России.
- "ПЕРЕПОЛНЕНИЕ ПАМЯТИ ФН (90% И БОЛЬШЕ)" – память ФН близка к заполнению, необходимо заменить ФН. В противном случае ККТ будет заблокирована.

Замена ФН описана в настоящем руководстве.

**Внимание!** По истечении срока действия ключа фискального признака в фискальном накопителе применяемой контрольно-кассовой техники такая контрольно-кассовая техника снимается налоговыми органами с регистрационного учета в одностороннем порядке без заявления пользователя о снятии такой контрольно-кассовой техники с регистрационного учета. При этом в течение одного месяца с даты ее снятия с регистрационного учета пользователь должен представить в налоговые органы все фискальные данные, которые хранятся в фискальном накопителе, применявшемся в контрольно-кассовой технике на момент ее снятия с регистрационного учета.

Фискальный модуль обеспечивает:

- обеспечивает запись и хранение фискальных данных в фискальных накопителях
- формирует фискальные документы
- обеспечивает передачу фискальных документов в налоговые органы через оператора фискальных данных
- обеспечивает печать фискальных документов на бумажных носителях;

Проведение расчетов на ККТ разрешено только с фискальным накопителем, установленным в ККТ и переведенным в фискальный режим и только после регистрации ККТ в налоговых органах. Перевод ФН в фискальный режим осуществляется при выполнении процедуры регистрации на ККТ.

## 5. Маркировка

Маркировка ККТ находится на нижней стороне системного моноблока ККТ (на шасси) и содержит следующие данные:

- ◆ наименование изготовителя ККТ;
- ◆ наименование ККТ;
- ◆ заводской номер ККТ;
- ◆ дата изготовления ККТ;
- ◆ знак обращения продукции на рынке государств членов Таможенного союза;
- ◆ параметры питания;
- ◆ номер ТУ.



Рис.1 Образец маркировки:

## 6. Перечень расходных материалов

В ККТ следует использовать чековую ленту, изготавливаемую из термобумаги следующих параметров:

- ширина бумаги .....56,5+/-0,5 мм;
- толщина бумаги..... 0,060-0,080 мм;
- максимальный наружный диаметр бобины..... 45 мм;

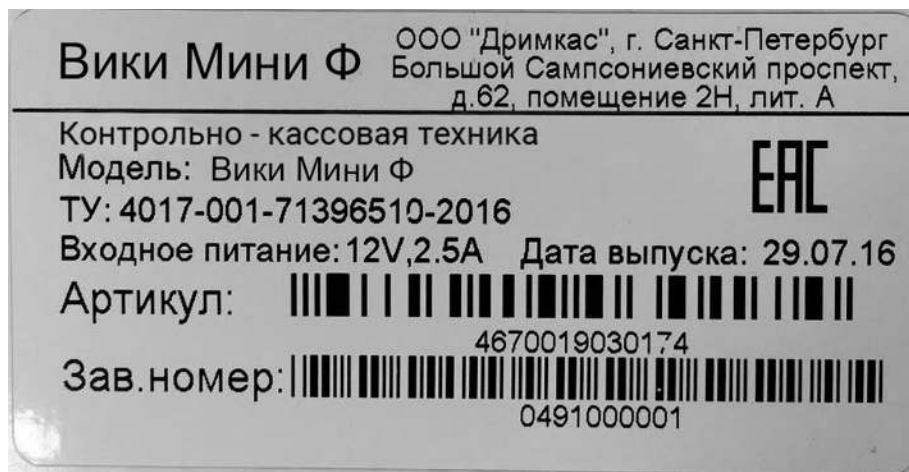
**Внимание!** При выборе кассовой ленты необходимо помнить, что все реквизиты, содержащиеся на кассовом чеке, должны быть четкими и легко читаемыми в течение не менее шести месяцев со дня их выдачи на бумажном носителе.

## 7. Эксплуатационные ограничения

Проведение расчетов на ККТ разрешено только с фискальным накопителем, установленным в ККТ и переведенным в фискальный режим и только после регистрации ККТ в налоговых органах. Срок службы ККТ составляет не менее 10 лет.

## 8. Порядок замены (установки) термобумаги

- а. Потяните за рычаг открывания крышки отсека для бумаги и откройте отсек для бумаги.
- б. Поместите рулон бумаги в отсек для бумаги, чувствительным слоем наружу. Чувствительный слой можно определить проведя ногтем по поверхности бумаги, наличие темного следа от ногтя говорит о чувствительном слое.
- в. Вытащите передний край бумаги за пределы отсека для бумаги.
- г. Плотно закройте крышку отсека для бумаги, отделите излишки бумаги.



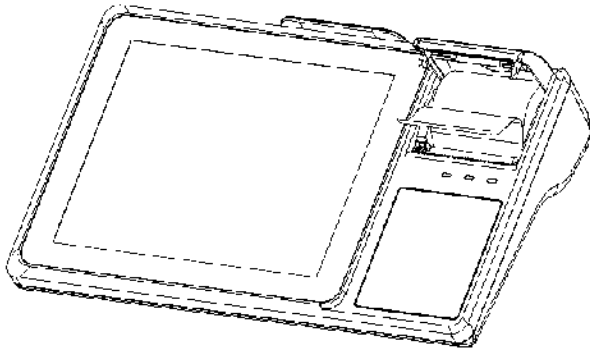

а.

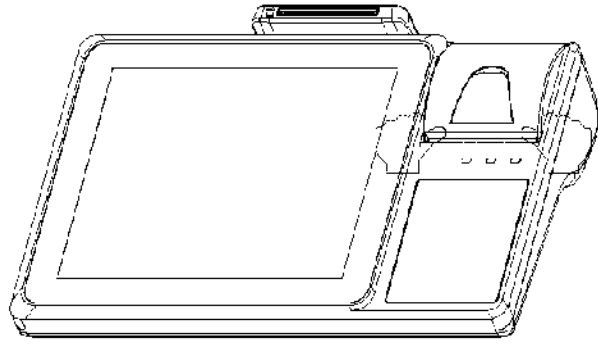

г.

## 9. Установка ФН в корпус ККТ

Для того, чтобы установить ФН в корпус ККТ:

1. Выключите ККТ из сети электропитания;
2. Допускается два варианта расположения ФН:
  - Внутри корпуса моноблока при использовании аккумулятора;



- В отсеке для аккумулятора, в случае отсутствия последнего.



Крепление фискального накопителя к корпусу ККТ осуществляется с помощью средств, входящих в ее комплект.

## 10. Подготовка изделия к использованию

- а. Подсоедините кабель внешнего источника питания к разъему



системного моноблока ККТ.

**б.** Подсоедините интерфейсные кабели периферийных устройств к разъемам на задней поверхности системного моноблока ККТ. При использовании сети Ethernet для подключения к ТС ОФД, обязательно подключите LAN кабель к гнезду Ethernet ККТ.

**в.** Вставьте разъем от денежного ящика (RJ-11) в разъем на задней панели системного моноблока ККТ.

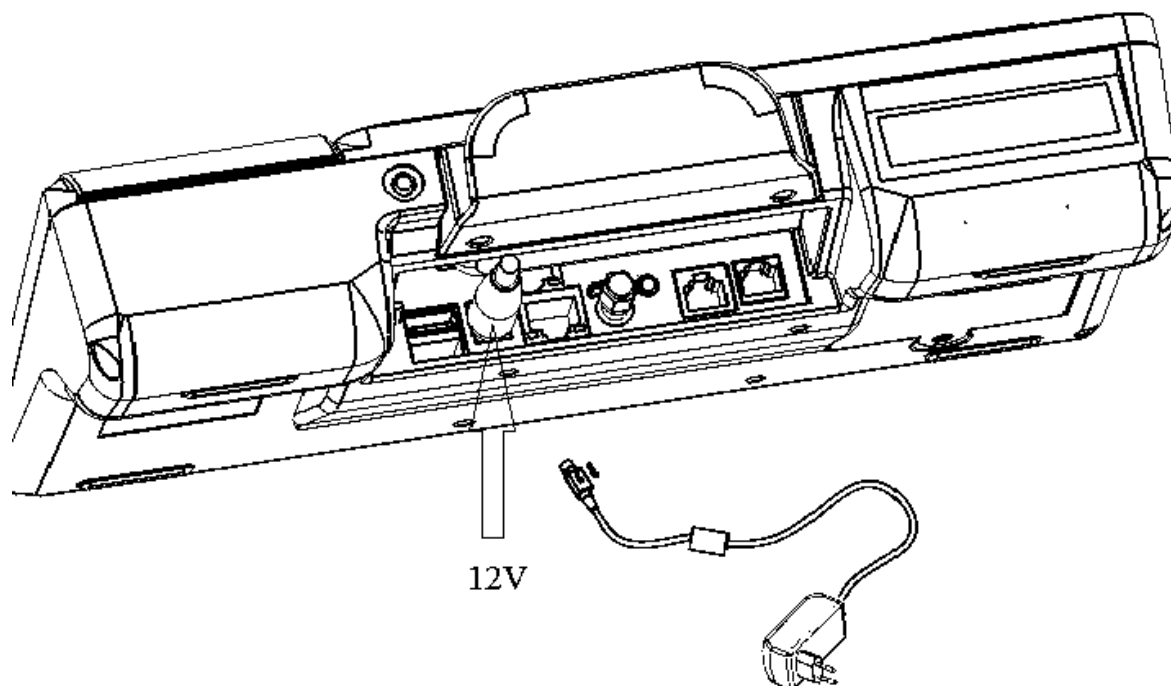

## 11. Процедура начальной загрузки / выключения

Для включения ККТ необходимо нажать на кнопку включения и удерживать её нажатой не менее 5 секунд. Дождитесь звукового сигнала, сигнализирующего старт загрузки программного обеспечения ККТ и включения светодиодного индикатора работы ККТ.

При включении питания ККТ проводит самодиагностику и в случае успешного завершения операции выводит на печать чек диагностики. Необходимо визуально убедиться в исправной работе печатающего устройства (читаемость символов, наличие всех точек при печати, отсутствие полос и затемнений).

Перечень возможных сообщений об ошибках на чеке диагностики:

1. "БАТАРЕЯ РАЗРЯЖЕНА"  
Ошибка информирует о разряде батареи часов реального времени
2. "ККТ НЕ АВТОРИЗОВАНА"  
Ошибка информирует об отсутствии заводского номера ККТ
3. "ОШИБКА КОНТРОЛЬНОЙ СУММЫ ОЗУ"  
Ошибка информирует о сбое в программных счетчиках ККТ
4. "ОШИБКА МОДУЛЯ ФН"  
Ошибка информирует о проблемах в работе ФН
5. "НЕ ЗАВЕРШЕНО ЗАКРЫТИЕ СМЕНЫ ПОВТОРИТЕ ОПЕРАЦИЮ"  
Ошибка информирует о том, что была осуществлена попытка закрытия смены, которая не удалась
6. "ОШИБКА СВЯЗИ С ФН"  
Ошибка информирует об отсутствии связи с ФН, установленным в ККТ
7. "ФН НЕ ЗАРЕГИСТРИРОВАН"

Ошибка информирует о том, что не выполнена операция регистрации/изменение параметров регистрации с данным установленным ФН в ККТ.

8. "ФН ЗАКРЫТ"

Ошибка информирует о том, что установленный в ККТ ФН закрыт. Необходимо установить новый ФН и выполнить процедуру изменения параметров регистрации ККТ.

9. "РАСХОЖДЕНИЕ НОМЕРОВ СМЕН В ФН И NVR"

Ошибка информирует о том, что есть расхождения в номерах смен в ФН и программных счетчиках ККТ

10. "ККТ ГОТОВА К РАБОТЕ";

Сообщение информирует пользователя об отсутствии ошибок в работе ККТ.

Для устранения выше указанных ошибок необходимо обратиться в авторизованный сервисный центр или к изготовителю ККТ.

Для выключения ККТ необходимо выбрать пункт меню Завершение работы ⇒ “Выключить” и система автоматически выключится.

## 12. Индикаторы состояния

На передней панели системного моноблока ККТ, расположены три светодиодных индикатора:

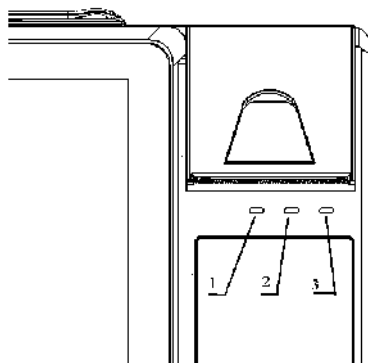

1 – индикатор не горит, если отсутствует питание системного моноблока ККТ;

2 – свечение индикатора говорит о работе ККТ;

3 – индикатор горит – в работе печатающего устройства системного моноблока ККТ возникла ошибка;

## 13. Настройка ККТ

**Внимание!** В отдаленных от сетей связи местностях, определенных в соответствии с критериями, установленными федеральным органом исполнительной власти, осуществляющим функции по выработке и реализации государственной политики и нормативно-правовому регулированию в сфере связи, и указанных в перечне местностей, удаленных от сетей связи, утвержденном органом государственной власти субъекта Российской Федерации, пользователи могут применять контрольно-кассовую технику в режиме, не предусматривающем обязательной передачи фискальных документов в налоговые органы в электронной форме через оператора фискальных данных. При использовании данного режима подключение к сети Интернет не выполняется.

Информация об отдалённых от сетей связи местностях размещается на официальном сайте в сети Интернет государственной власти субъекта Российской Федерации.

При применении ККТ в режиме не предусматривающем обязательную передачу фискальных документов в налоговые органы в электронной форме через оператора фискальных данных подключение ККТ к сети Интернет, как следствие, подключение ККТ к техническим средствам

ОФД, выполнение настроек и иных действий связанных с передачей фискальных документов в адрес налоговых органов через ОФД не выполняются.

При использовании ККТ в режиме обеспечивающем передачу всех фискальных документов в адрес налоговых органов через ОФД необходимо:

Перед началом настройки:

1. подключите ККТ к сети Интернет;
2. подключение ККТ к ТС ОФД осуществляется через стандартные сетевые интерфейсы ККТ согласно схемы:

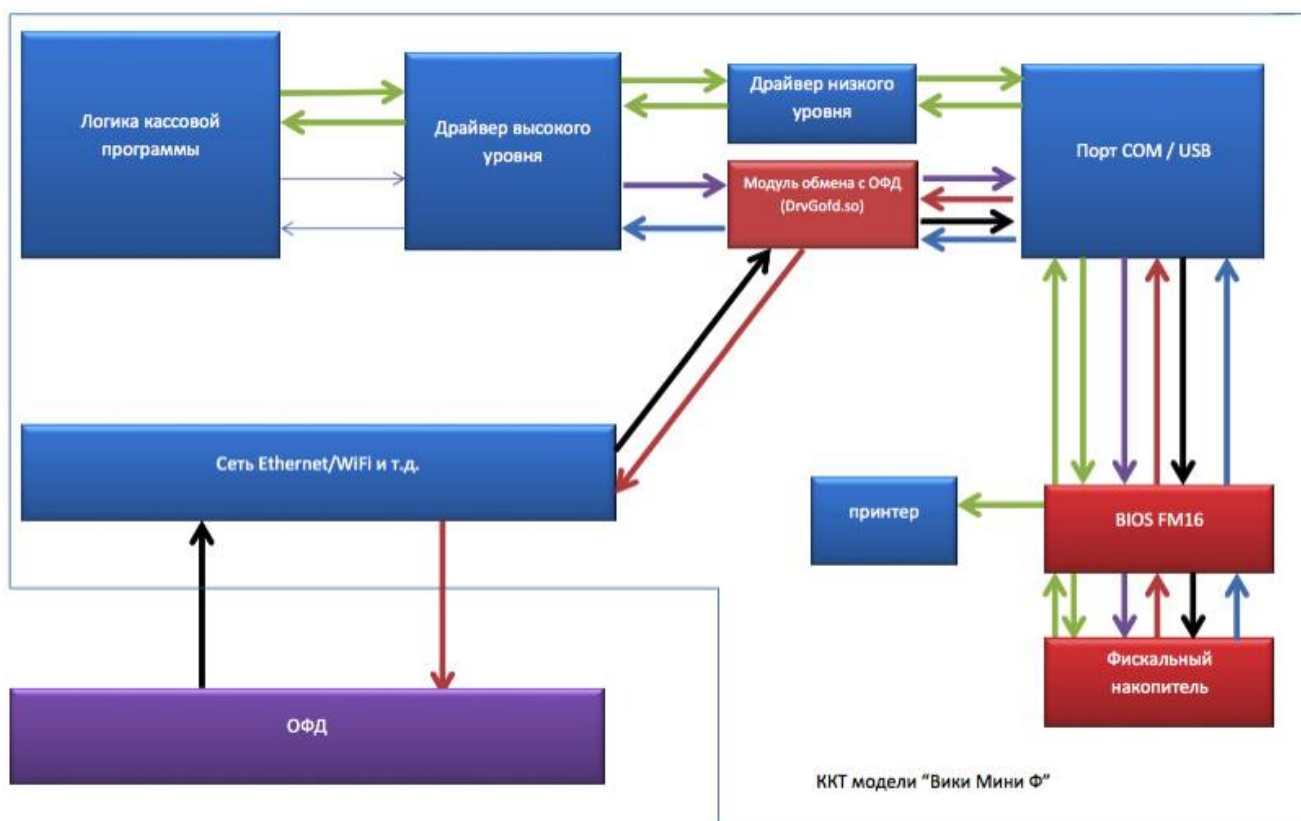

### 13.1 Настройка подключения к сети Интернет

Для начала работы, на экране Входа необходимо ввести пинкод (пинкод по умолчанию задан равным 324012).

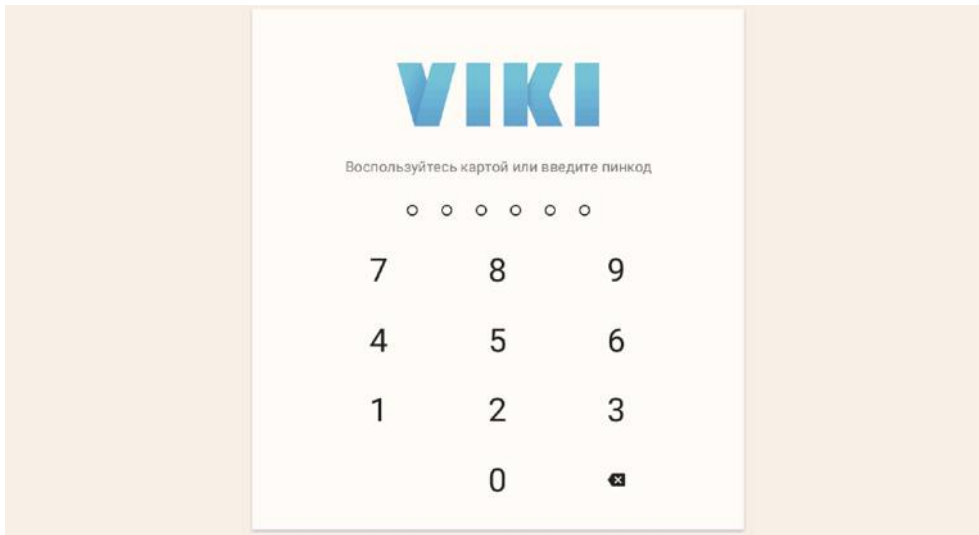

Для доступа в меню нажмите на значок  в верхнем левом углу экрана.

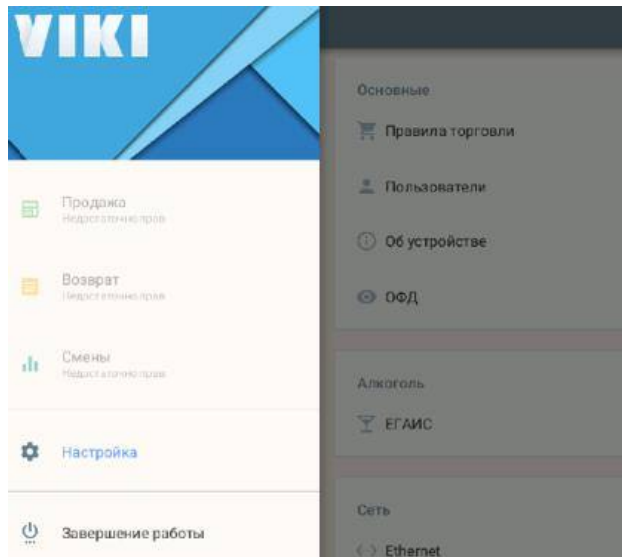

### 13.1.1 Подключение через кабель Ethernet

Первый вариант - подключение по кабелю Ethernet. Войдите в пункт меню Настройка  $\Rightarrow$  и выберите в блоке “Сеть” пункт “Ethernet”.

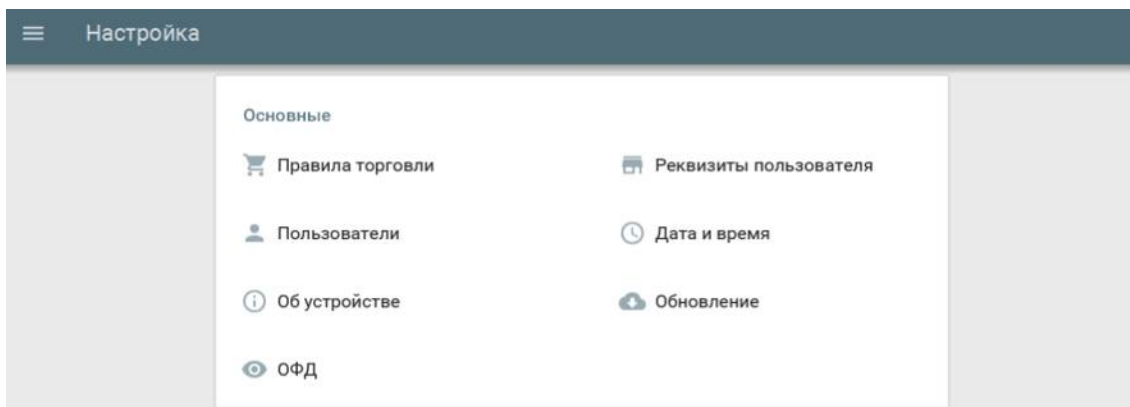

Задайте параметры сети.

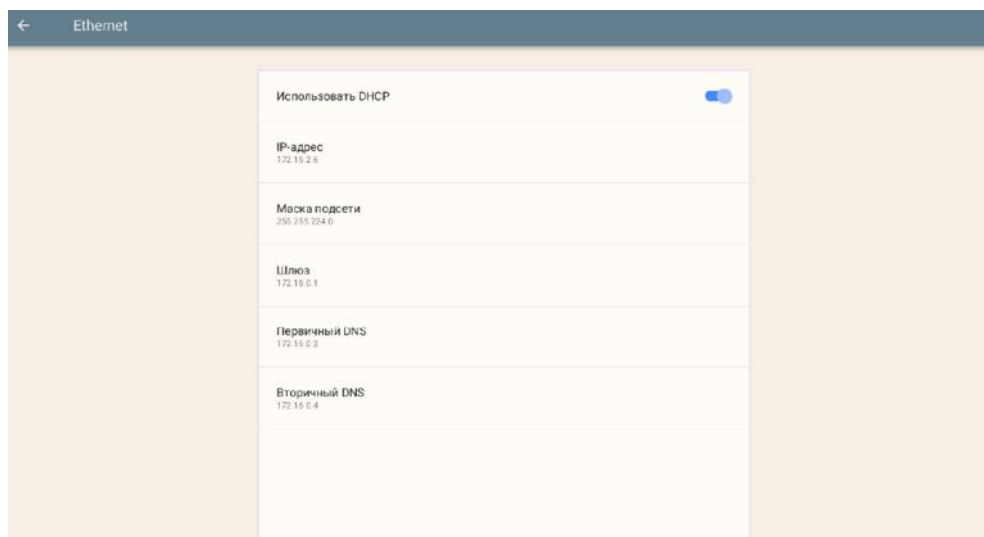

### 13.1.2 Подключение к сети Wi-Fi

Второй вариант - использовать беспроводное подключение к роутеру через Wi-Fi. Войдите в пункт меню Настройка ⇒ и выберите в блоке “Сеть” пункт “Wi-Fi”. Включите модуль беспроводной связи переведя переключатель вправо на экране настроек.

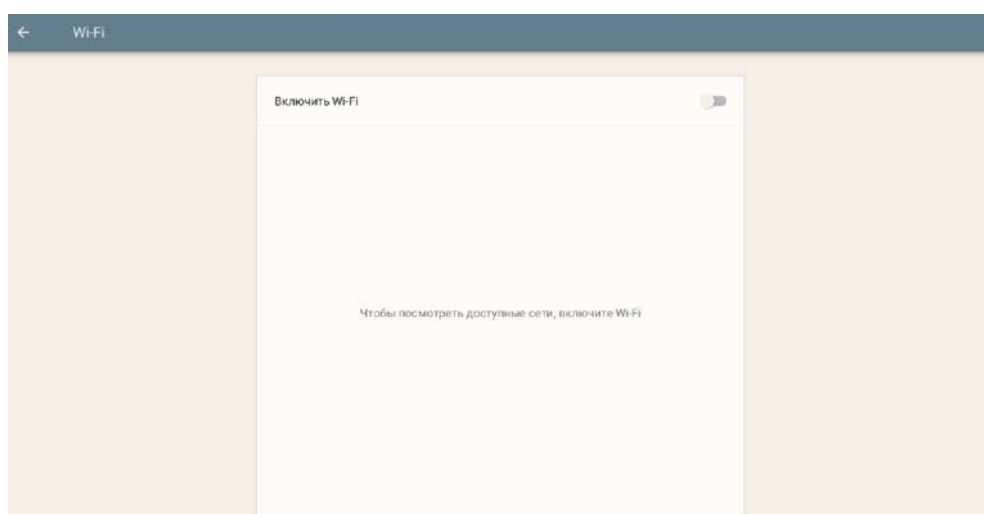

Дождитесь, пока модуль Wi-Fi включится и произведет поиск доступных сетей для подключения.

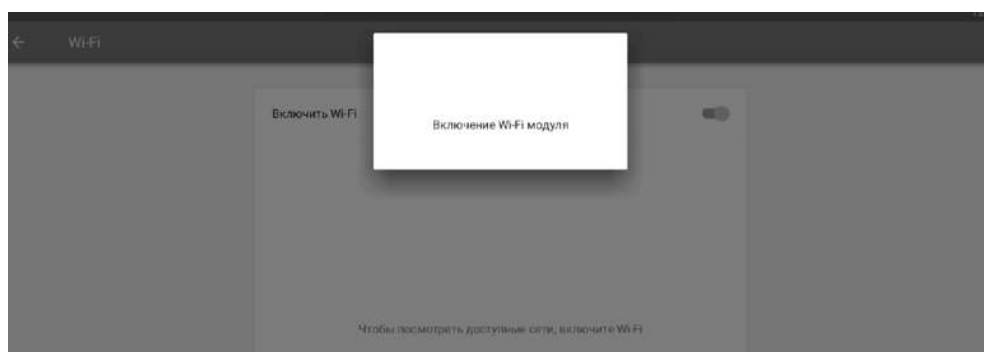

Выберите из списка доступных сеть, к которой вы хотите подключиться.

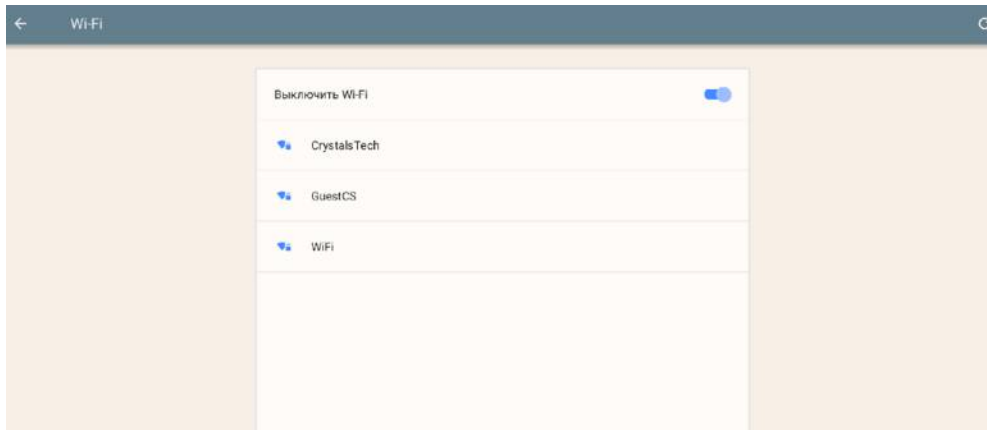

Нажмите кнопку “Пароль” и введите пароль, установленный в роутере для подключения через WiFi.

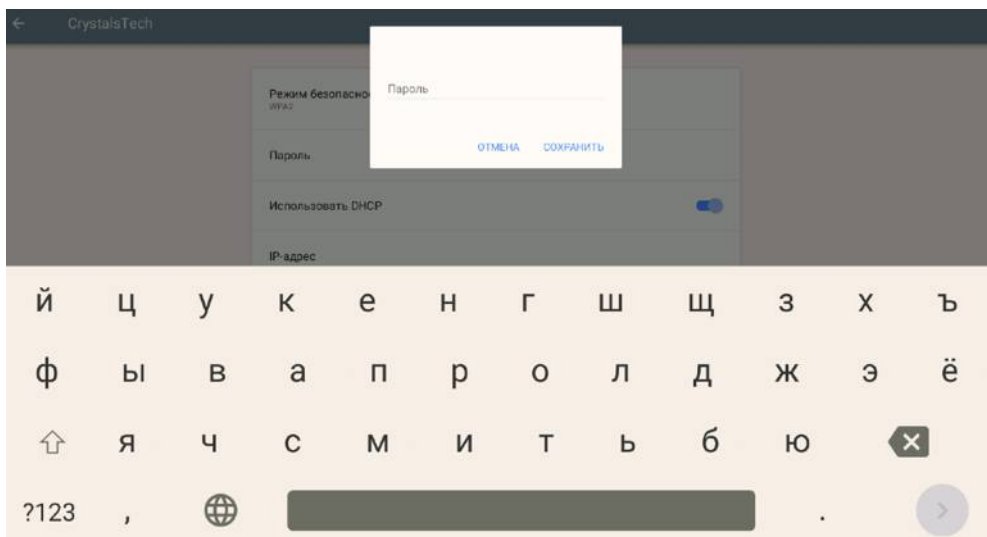
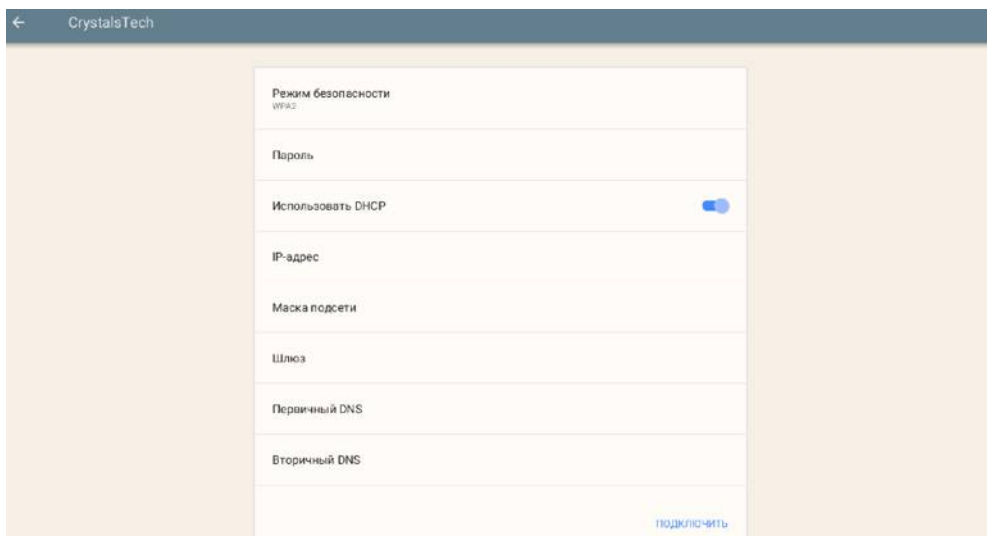

Далее нажмите кнопку “Подключить”. В случае успешного подключения, программа обновит параметры сети, иначе проверьте настройки и повторите попытку. Вы сможете изменить настройки сети, изменив настройку “Использовать DHCP”.

## 13.2 Проверка обновлений

Перейдите в пункт меню Настройка ⇒ Обновление.

Если для ККТ доступно обновление, будет отображена соответствующая надпись о доступной версии для загрузки. Чтобы обновить программное обеспечение, нажмите «Обновить до версии».

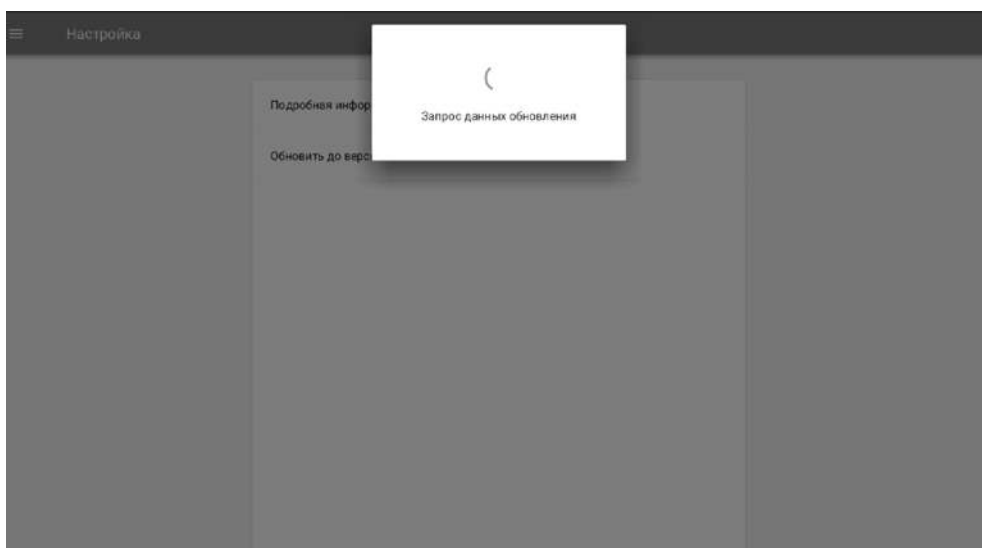

ККТ загрузит и установит обновление после подтверждения пользователем этого действия. Если обновление не требуется, то ККТ выдаст соответствующее сообщение.

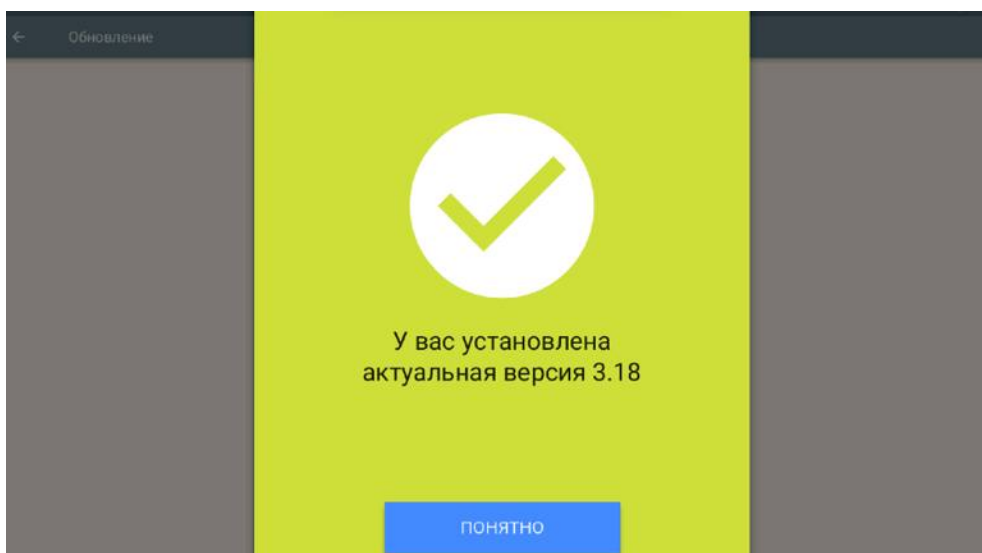

### 13.3 Настройка реквизитов пользователя

Перейдите в пункт меню Настройка ⇒ Реквизиты пользователя.



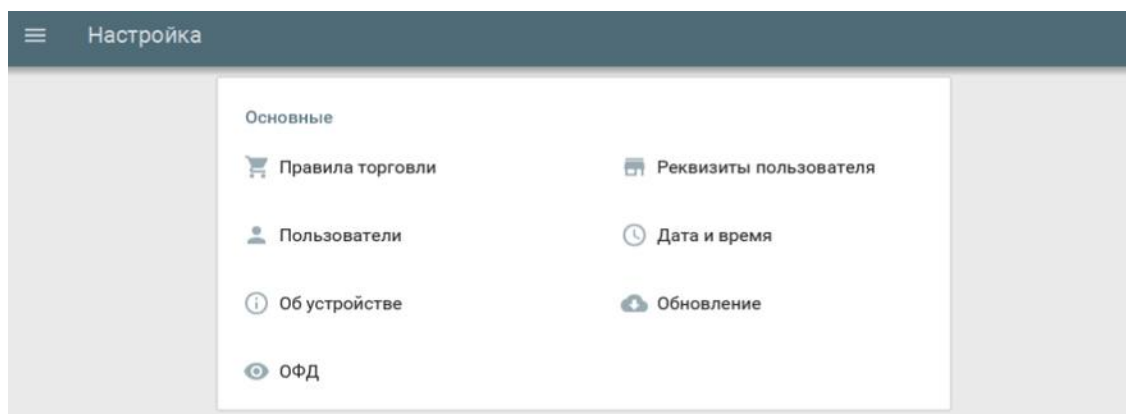

Введите:

- Наименование организации-пользователя или фамилия, имя, отчество (при наличии) индивидуального предпринимателя-пользователя;
- Место (адрес) осуществления расчётов;
- Название места осуществления расчётов;
- ИНН;
- КПП.

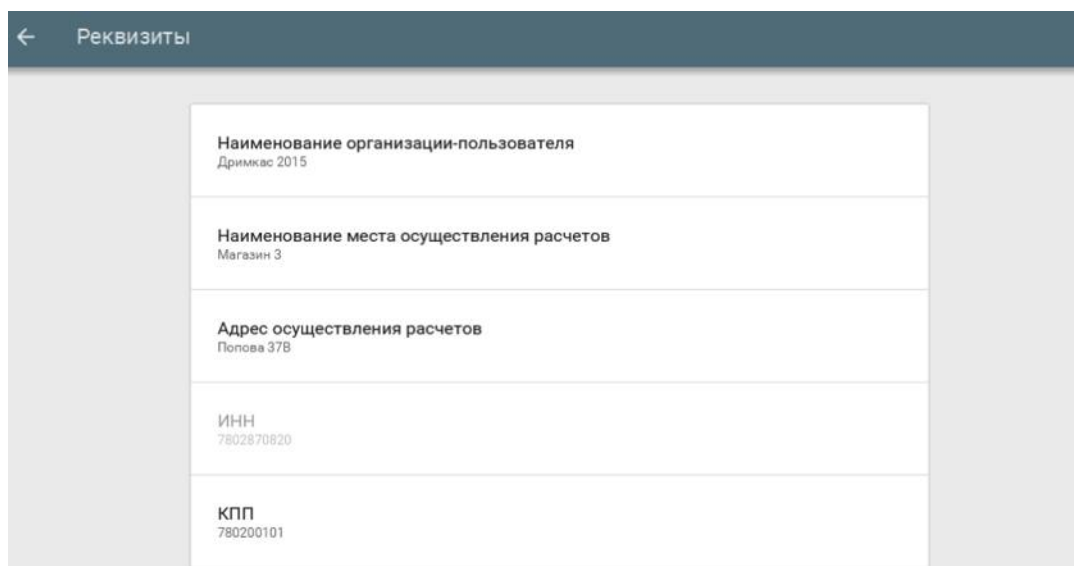

## 13.4 Установка и изменение даты и времени

Перейдите в пункт меню Настройка ⇒ Дата и время.

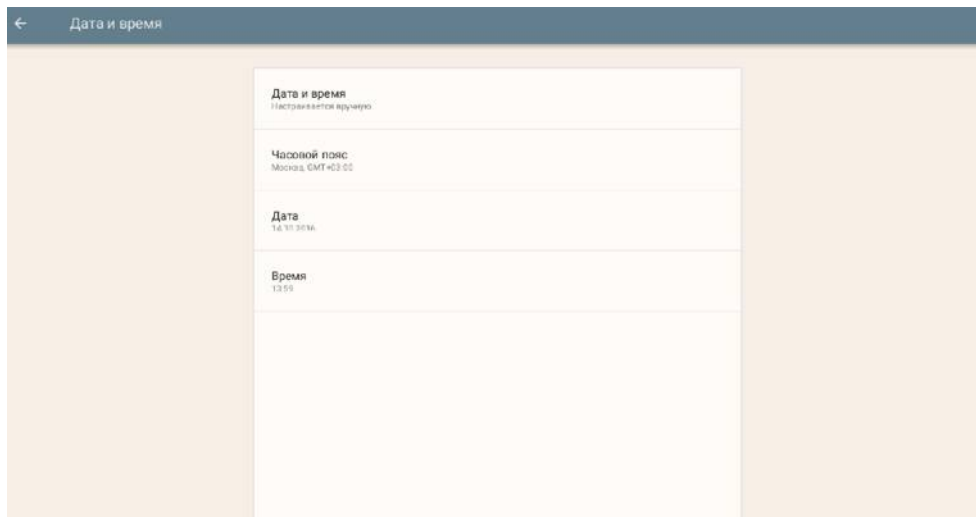

Настройте часовой пояс по месту (адресу) осуществления расчётов.

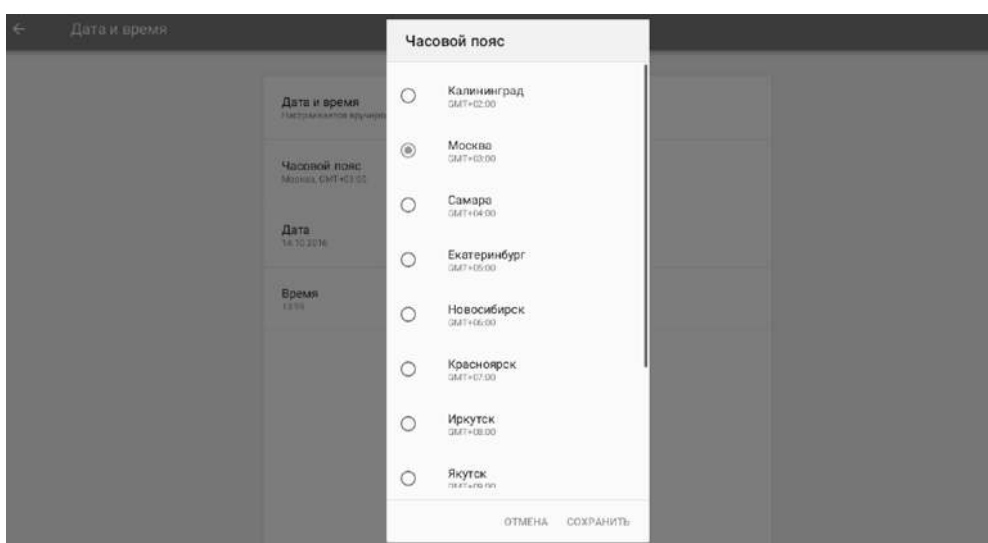

Установите текущую дату.

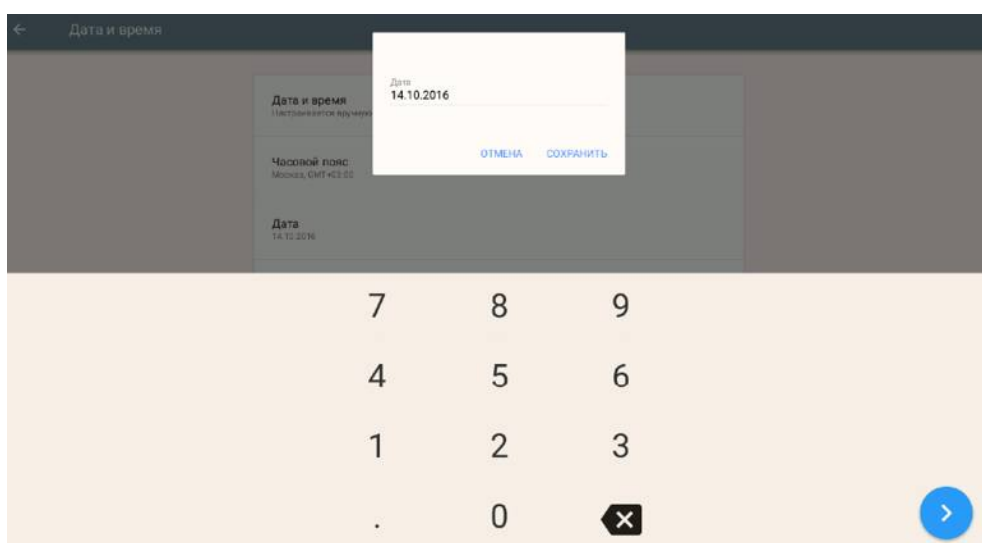

Установите текущее время.

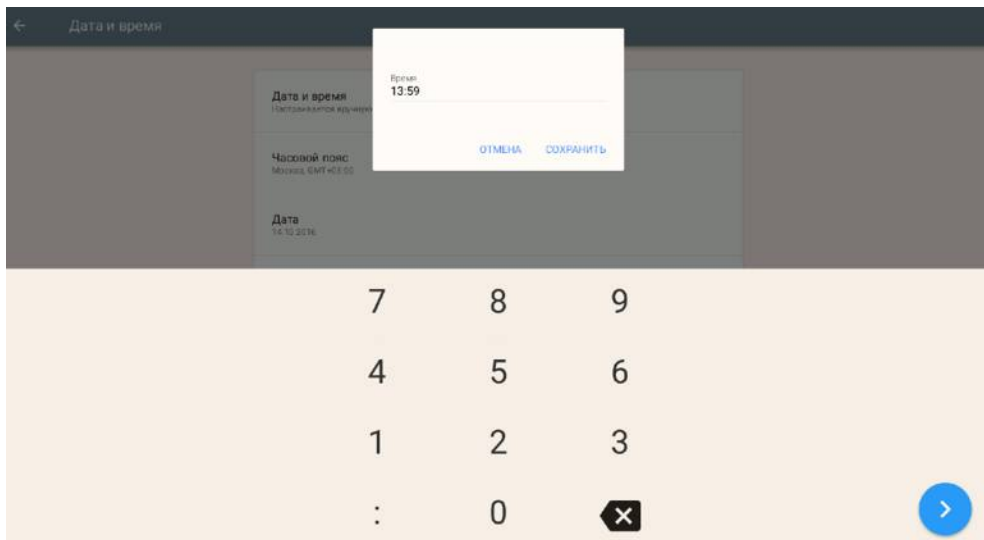

## 14. Общий порядок регистрации ККТ в ФНС России

Для проведения регистрации ККТ необходимо выполнить условия:

1. Установить ФН в ККТ;
2. Заключить договор с ОФД;
3. Обеспечить подключение ККТ к сети Интернет;
4. Подать заявление на регистрацию ККТ в налоговый орган и получить регистрационный номер ККТ.

При применении ККТ в режиме не предусматривающем обязательную передачу фискальных документов в налоговые органы в электронной форме через оператора фискальных данных, пункты 2, 3 настоящего раздела не выполняются.

Общий порядок регистрации ККТ:

- Заявление подается на бумажном носителе в территориальный налоговый орган или в электронном виде через «Кабинет контрольно-кассовой техники» на официальном сайте ФНС России;
- Заявление в электронном виде должно быть подписано усиленной квалифицированной электронной подписью (далее ЭП);
- В заявлении обязательно должны быть указаны: владелец ККТ, ИНН, место установки ККТ, модель и заводской номер ККТ, сведения о работе ККТ в режиме не предусматривающем обязательную передачу фискальных документов в налоговые органы в электронной форме через оператора фискальных данных, сведения о сфере применения ККТ;
- Получить регистрационный номер ККТ;
- Выполнить процедуру регистрации и сформировать «Отчет о регистрации». При выполнении этой процедуры пользователь должен ввести в ФН полученный регистрационный номер, и иные необходимые сведения, указанные в заявлении.
- После формирования «Отчета о регистрации» в срок не позднее рабочего дня следующего за днём получения регистрационного номера пользователь передаёт в налоговый орган сведения, содержащиеся в сформированном отчёте о регистрации на бумажном носителе, через кабинет ККТ или через ОФД.
- ФНС России проверяет соответствие экземпляров ККТ и ФН по реестрам экземпляров и вносит данные в журнал учета и карточку регистрации ККТ;
- Карточка регистрации ККТ выдаётся (направляется) пользователю.

Перед выполнением операций непосредственно с ККТ, необходимо выполнить необходимые настройки, указанные в настоящем руководстве.

## 14.1 Регистрация ККТ

Чтобы выполнить регистрацию ККТ необходимо:

Перейти в пункт меню Настройка ⇒ ОФД ⇒ Регистрация.



Ввести:

- Наименование организации-пользователя или ФИО индивидуального предпринимателя-пользователя. Наименование организации-пользователя или ФИО индивидуального предпринимателя-пользователя должны совпадать с реквизитами юридического лица, введенными при настройке реквизитов пользователя;
- Место (адрес) осуществления расчётов;
- ИНН;
- Регистрационный номер ККТ;

← Регистрация

Наименование организации-пользователя ООО Дримкас
Адрес осуществления расчетов ул. Профессора Попова, 37 В
ИНН 7802870820
Регистрационный номер ККТ
Система налогообложения Общая
Режим, не предусматривающий обязательной передачи ФД <input type="checkbox"/>
Оператор фискальных данных Атлас-карт

РЕГИСТРАЦИЯ

- Систему налогообложения (выберите из списка);

Система налогообложения

Общая

Упрощенная

ЕНВД

ЕСХН

Патентная

ОТМЕНА СОХРАНИТЬ

При использовании ККТ в режиме, не предусматривающем обязательной передачи фискальных документов в налоговые органы в электронной форме через оператора фискальных данных включить соответствующий переключатель.

**Примечание:** При активизации данного режима ввод реквизитов ОФД будет недоступен.

← Регистрация

Наименование организации-пользователя  
ООО Дримкас

Адрес осуществления расчетов  
ул. Профессора Попова, 37 В

ИНН  
7802870820

Регистрационный номер ККТ

Система налогообложения  
Общая

Режим, не предусматривающий обязательной передачи ФД

Дополнительные параметры работы

РЕГИСТРАЦИЯ

- Выбрать ОФД;

Режим, не предусматривающий обязательной передачи ФД

Оператор фискальных данных  
Атлас-карт

Дополнительные параметры работы

Выберите из выпадающего списка операторов, ОФД с которым у вас заключён договор.

- В “Дополнительных параметрах” есть возможность включить шифрование;
- Если объем и список услуг невозможно определить в момент оплаты, установите параметр “Применение в сфере услуг”;
- Если юридическое лицо является платежным агентом, установите соответствующий параметр.

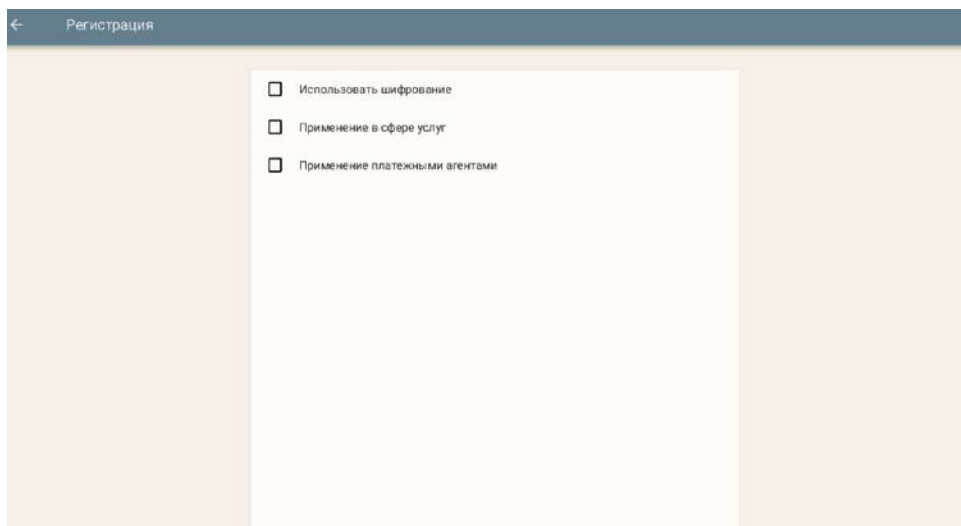

Для завершения процедуры регистрации ККТ и формирования отчёта о регистрации необходимо нажать “Регистрация”.

В случае успешной регистрации, будет выведено соответствующее сообщение на экране и ККТ распечатает отчёт о регистрации.

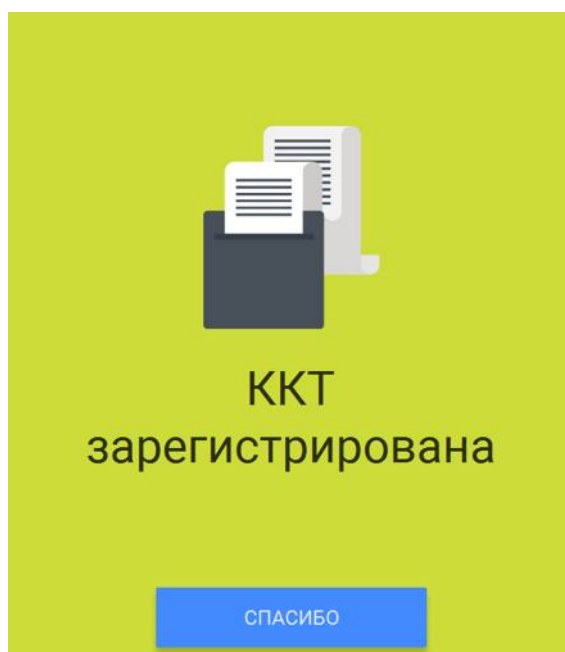

Окончанием регистрации ККТ в налоговых органах является получение карточки регистрации ККТ. Датой регистрации ККТ считается дата формирования налоговым органом карточки регистрации ККТ.

**Внимание!** Проведение расчетов на ККТ разрешено только с фискальным накопителем, установленным в ККТ и переведенным в фискальный режим и только после регистрации ККТ в налоговых органах.

## 14.2 Изменение параметров регистрации ККТ

В случае, если ККТ уже зарегистрирована, в меню Настройка ⇒ ОФД появляется возможность изменить параметры регистрации с заменой или без замены ФН, а также возможность снятия ККТ с регистрационного учета.

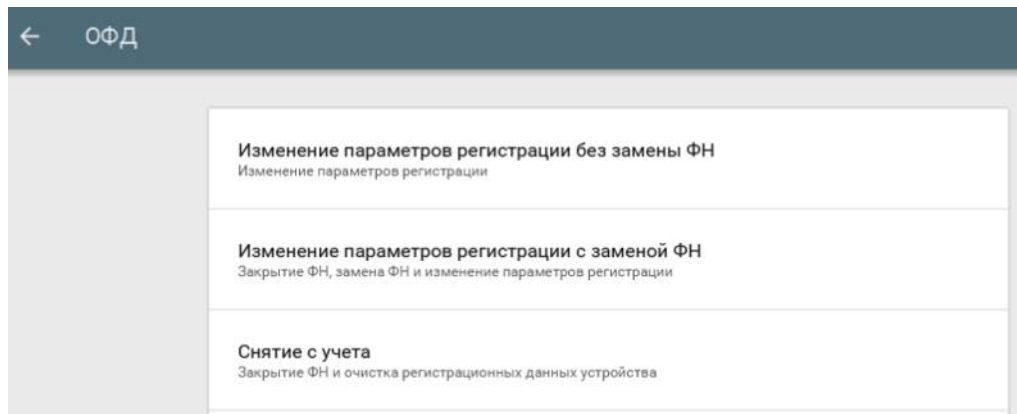

### 14.3 Изменение параметров регистрации без замены ФН

В нижеперечисленных случаях можно осуществить изменение параметров регистрации без замены ФН:

- Наименование организации-пользователя или фамилия, имя, отчество (при наличии) индивидуального предпринимателя-пользователя;
- Место (адрес) осуществления расчётов;
- Применяемая при расчёте система налогообложения;
- Необходимости включения шифрования;
- Смены оператора фискальных данных;

Наименование организации-пользователя ООО Дримкас
Адрес осуществления расчетов ул. Профессора Попова, 37 В
ИНН 7802870820
Регистрационный номер ККТ 123654789
Система налогообложения Общая
Режим, не предусматривающий обязательной передачи ФД <input checked="" type="checkbox"/>
Дополнительные параметры работы
<a href="#">ИЗМЕНИТЬ ПАРАМЕТРЫ</a>



- Переход в режим передачи фискальных документов в налоговые органы в электронной форме через оператора фискальных данных.

Для перехода из режима, не предусматривающего обязательной передачи фискальных документов в налоговые органы в электронной форме через оператора фискальных данных в режим обязательной передачи фискальных документов необходимо:

1. Выполнить условия, указанные в пункте «Регистрация ККТ в ФНС России»;
2. Выключить переключатель режима, не предусматривающего обязательной передачи ФД;
3. Выбрать ОФД.

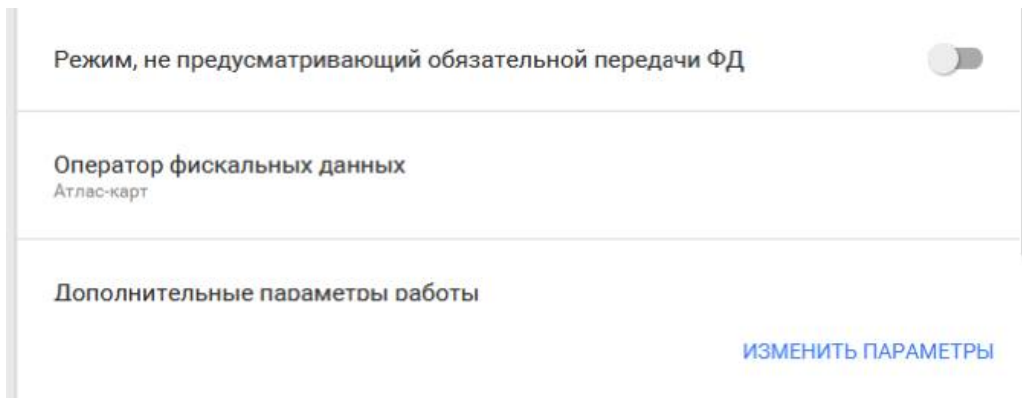

В пункте «Дополнительные параметры работы» есть возможность включить шифрование. Если ранее шифрование не использовалось, то его можно включить. Переход со схемы работы с шифрованием на схему работы без шифрования без замены ФН не предусмотрен.

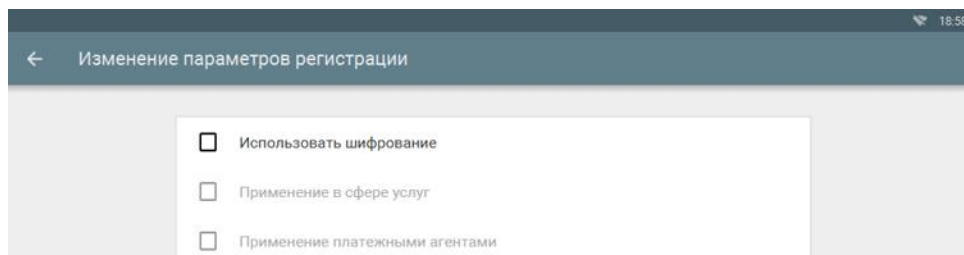

Для того, чтобы изменить один из перечисленных параметров необходимо перейти в меню Настройки ⇒ ОФД и выбрать пункт «Изменение параметров регистрации без замены ФН» и изменить необходимые сведения.

Для завершения операции изменения параметров нажмите кнопку «Изменить параметры».

В случае успешного изменения параметров регистрации, будет выведено соответствующее сообщение на экране и ККТ распечатает отчёт об изменении параметров регистрации.

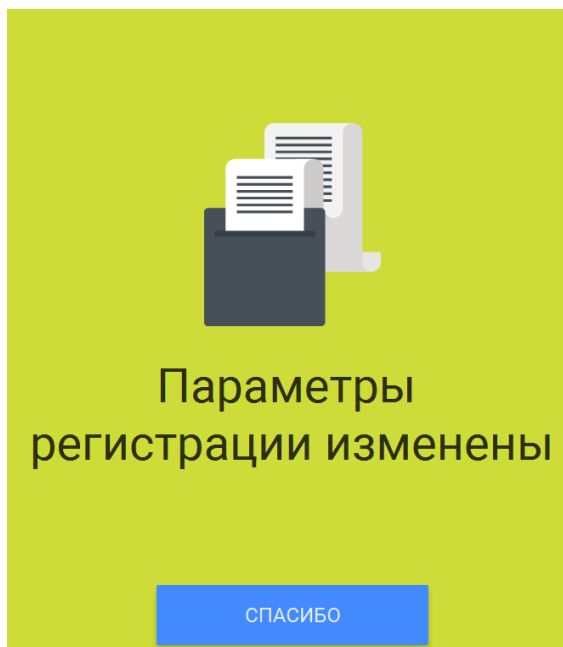

#### 14.4 Изменение параметров регистрации с заменой ФН

**Внимание!** Перед данной операцией убедитесь, что все ФД отправлены в ОФД. Сделать это можно, распечатав отчет о текущем состоянии расчетов (зайдите в меню Смены и выберите в дополнительном меню, правый верхний угол, пункт «Документы ФН»). Если есть неотправленные документы, проверьте настройки сетевого подключения. Если настройки сетевого подключения корректны – обратитесь в службу технической поддержки ОФД (контактные данные можно найти в договоре с оператором фискальных данных).

При использовании ККТ в режиме, не предусматривающем обязательной передачи фискальных документов в налоговые органы в электронной форме через оператора фискальных данных проверка неотправленных фискальных документов не требуется.

**Внимание!** Ключ фискального признака в ФН имеет срок действия. Срок указан в паспорте на фискальный накопитель. После истечения срока действия ключа фискального признака работа ККТ будет заблокирована и ККТ будет автоматически снята с регистрационного учета.

При приближении к окончанию срока действия ключа фискального признака или при переполнении памяти ФН на “Отчете об открытии смены” и “Отчете о закрытии смены” ККТ распечатает соответствующее сообщение:

- "СРОЧНАЯ ЗАМЕНА ФН (МЕНЬШЕ 3 ДНЕЙ)" – срок действия ключа фискального признака истекает менее чем через 3 дня. Необходимо заменить ФН в указанный срок. В противном случае ККТ будет заблокирована и автоматически снята с регистрационного учёта в ФНС России.
- "ИСЧЕРПАНИЕ РЕСУРСА ФН (МЕНЬШЕ 30 ДНЕЙ)" – срок действия ключа фискального признака истекает менее чем через 30 дней. Необходимо заменить ФН в указанный срок. В противном случае ККТ будет заблокирована и автоматически снята с регистрационного учёта в ФНС России.
- "ПЕРЕПОЛНЕНИЕ ПАМЯТИ ФН (90% И БОЛЬШЕ)" – память ФН близка к заполнению, необходимо заменить ФН. В противном случае ККТ будет заблокирована.

Замена ФН описана в настоящем руководстве.

**Внимание!** По истечении срока действия ключа фискального признака в фискальном накопителе применяемой контрольно-кассовой техники такая контрольно-кассовая техника снимается налоговыми органами с регистрационного учета в одностороннем порядке без заявления пользователя о снятии такой контрольно-кассовой техники с регистрационного учета. При этом в течение одного месяца с даты ее снятия с регистрационного учета пользователь должен представить в налоговые органы все фискальные данные, которые хранятся в фискальном накопителе, применявшемся в контрольно-кассовой технике на момент ее снятия с регистрационного учета.

Для выполнения изменения параметров регистрации с заменой ФН пользователь должен:

- заранее приобрести новый фискальный накопитель, совместимый с ККТ (информацию о совместимости можно посмотреть в паспорте ККТ и реестре ФН. В случае расхождения данных приоритетным источником является сайт ФНС России.);

**Внимание!** Пользователи при перерегистрации контрольно-кассовой техники в связи с заменой фискального накопителя и снятии с регистрационного учета контрольно-кассовой техники, которая применялась в режиме, не предусматривающем обязательной передачи фискальных документов в налоговые органы в электронной форме через оператора фискальных данных, обязаны осуществить считывание фискальных данных всех фискальных документов, содержащихся в фискальном накопителе, и представить эти фискальные данные в налоговые органы вместе с заявлением о перерегистрации контрольно-кассовой техники или о снятии контрольно-кассовой техники с регистрационного учета на бумажном носителе или через кабинет контрольно-кассовой техники. Датой подачи отчета в электронной форме считается дата его размещения в кабинете контрольно-кассовой техники.

Порядок замены ФН:

- закрыть старый ФН;
- установить новый ФН;
- перевести новый ФН в фискальный режим путем формирования “Отчета об изменении параметров регистрации”;
- внести информацию о вновь установленном ФН в раздел 8 паспорта ККТ.

Для закрытия текущего ФН необходимо перейти в меню Настройки ⇒ ОФД ⇒ Изменение параметров регистрации с заменой ФН.

**Изменение параметров регистрации без замены ФН**  
Изменение параметров регистрации

**Изменение параметров регистрации с заменой ФН**  
Закрытие ФН, замена ФН и изменение параметров регистрации

**Снятие с учета**  
Закрытие ФН и очистка регистрационных данных устройств

ФН будет закрыт. Пользователю будет показано сообщение на экране.

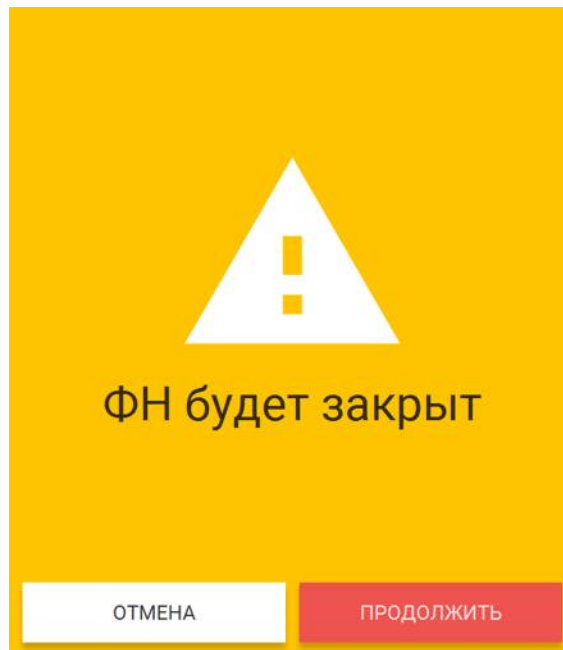

Пользователю будет выведено сообщение о необходимости замены ФН после выключения ККТ.

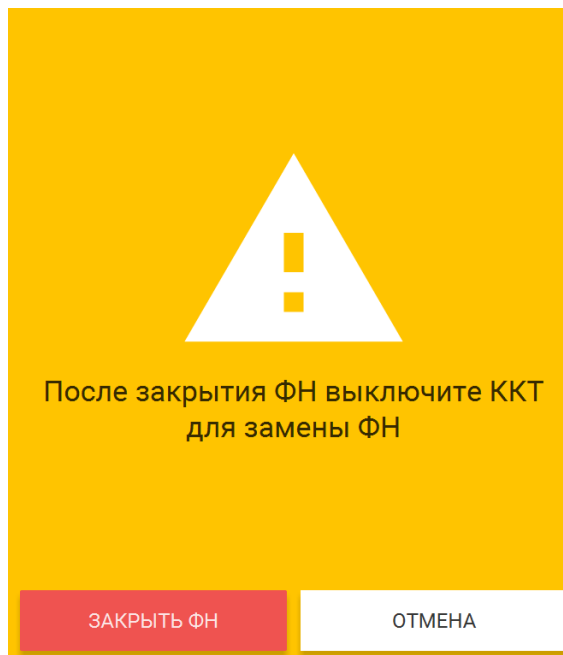

После выключения ККТ, замените ФН на новый.

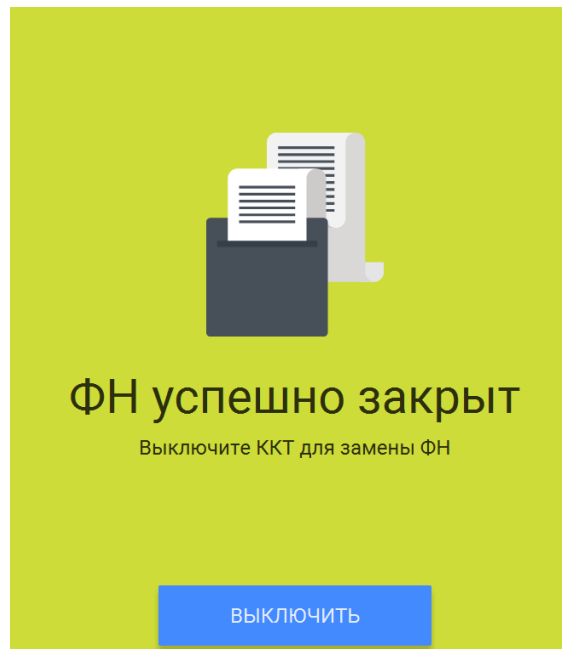

**Внимание!** В случае, если не все ФД отправлены в ОФД, ККТ выдаст предупреждение. Необходимо проверить наличие связи ККТ с ОФД, для этого проверьте настройки сетевого подключения. Если настройки сетевого подключения корректны – обратитесь в службу технической поддержки ОФД (контактные данные можно найти в договоре с оператором фискальных данных). После восстановления связи повторить попытку. При использовании ККТ в режиме, не предусматривающем обязательной передачи фискальных документов в налоговые органы в электронной форме через оператора фискальных данных проверка неотправленных фискальных документов не требуется.

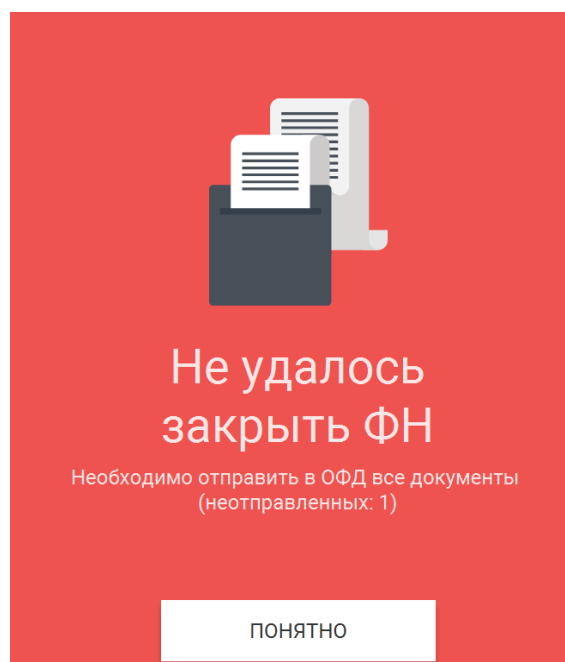

Установка нового ФН в корпус ККТ описана в руководстве выше. После установки нового ФН необходимо завершить изменение параметров в меню Настройки ⇒ ОФД ⇒ Изменение параметров регистрации с заменой ФН. После окончания изменения параметров нажмите «Изменить параметры».

## 14.5 Снятие с учёта

**Внимание!** Перед данной операцией убедитесь, что все ФД отправлены в ОФД. Сделать это можно, распечатав отчет о текущем состоянии расчетов. Если есть неотправленные документы, проверьте настройки сетевого подключения, выключите ККТ, затем включите ККТ. Включение/выключение ККТ описано в разделе “Процедура начальной загрузки/ выключение ККТ”

Если настройки сетевого подключения корректны – обратитесь в службу технической поддержки ОФД (контактные данные можно найти в договоре с оператором фискальных данных).

При использовании ККТ в режиме, не предусматривающем обязательной передачи фискальных документов в налоговые органы в электронной форме через оператора фискальных данных проверка неотправленных фискальных документов не требуется.

**Внимание!** Пользователи при перерегистрации контрольно-кассовой техники в связи с заменой фискального накопителя и снятии с регистрационного учета контрольно-кассовой техники, которая применялась в режиме, не предусматривающем обязательной передачи фискальных документов в налоговые органы в электронной форме через оператора фискальных данных, обязаны осуществить считывание фискальных данных всех фискальных документов, содержащихся в фискальном накопителе, и представить эти фискальные данные в налоговые органы вместе с заявлением о перерегистрации контрольно-кассовой техники или о снятии контрольно-кассовой техники с регистрационного учета на бумажном носителе или через кабинет контрольно-кассовой техники. Датой подачи отчета в электронной форме считается дата его размещения в кабинете контрольно-кассовой техники.

При прекращении осуществления расчётов с эксплуатируемой ККТ необходимо выполнить операцию «Снятие с учёта».

Для снятия с учета перейдите в меню Настройки ⇒ ОФД ⇒ Снятие с учета.

**Изменение параметров регистрации без замены ФН**  
Изменение параметров регистрации

**Изменение параметров регистрации с заменой ФН**  
Закрытие ФН, замена ФН и изменение параметров регистрации

**Снятие с учета**  
Закрытие ФН и очистка регистрационных данных устройств

На экране отобразится сообщения с предупреждением о производимой операции. Нажмите «Продолжить».

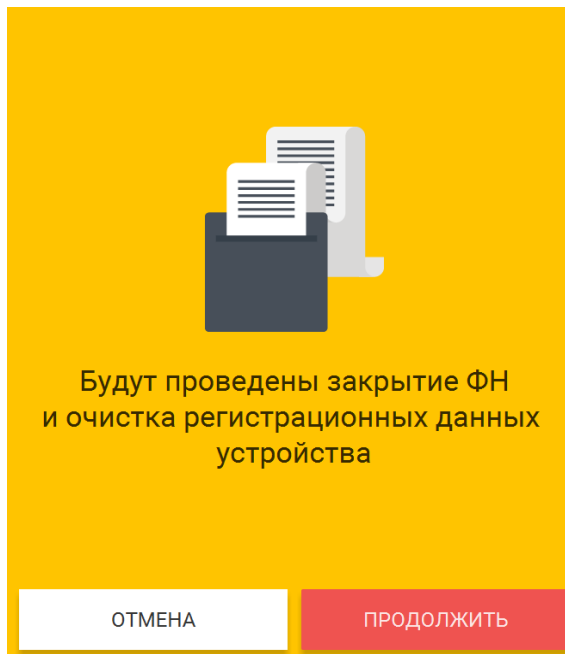

На экране отобразится сообщения с предупреждением. Нажмите «Снятие с учёта».

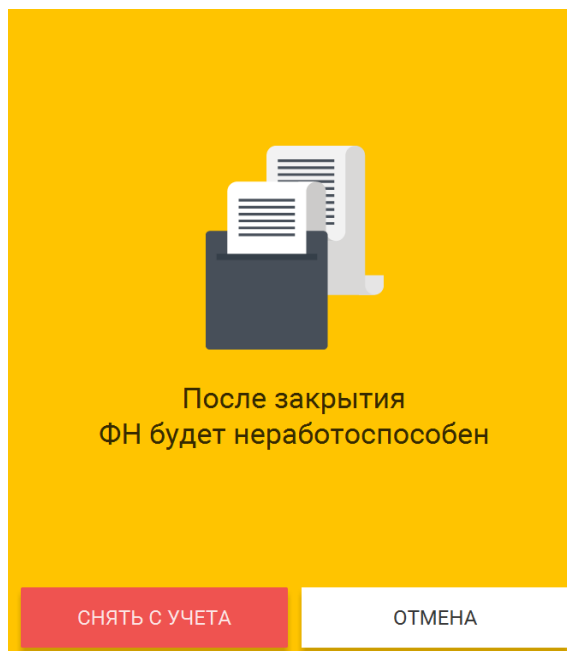

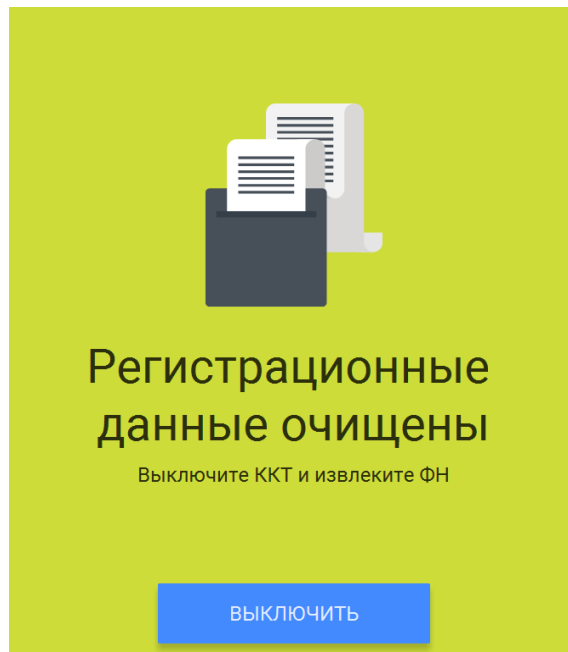

После снятия ККТ с регистрационного учета, ФН необходимо изъять из корпуса ККТ и хранить его не менее 5-ти лет.

Датой снятия ККТ с регистрационного учёта считается дата формирования налоговым органом карточки о снятии ККТ с регистрационного учёта.

## 15.Режим продажи

### 15.1 Открытие смены

Для начала работы, необходимо открыть новую смену. Открытая смена не должна превышать 24 часа, по истечению этого времени ККТ будет заблокирована для продажи.

Зайдите в меню Смены.

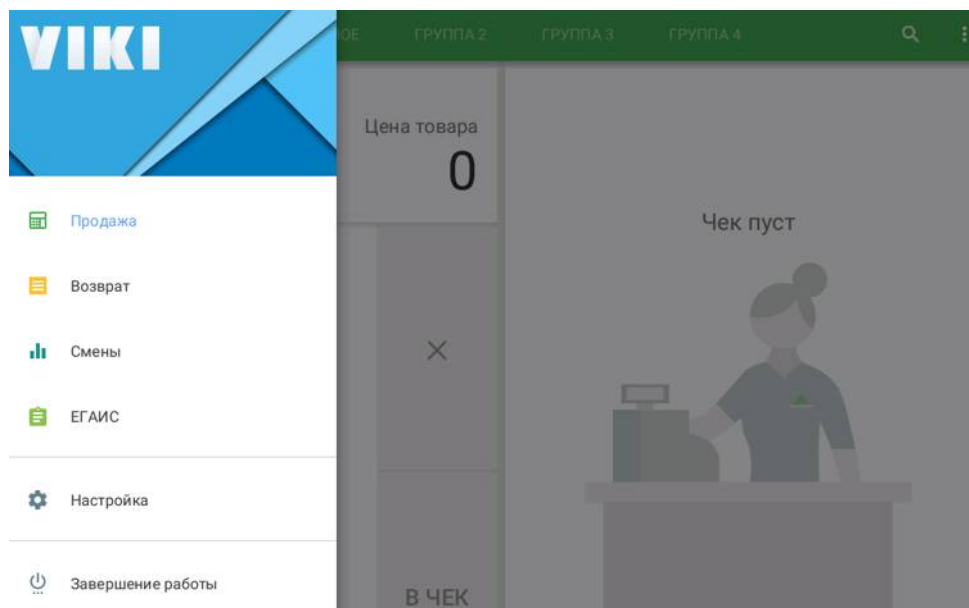

Откройте новую смену.



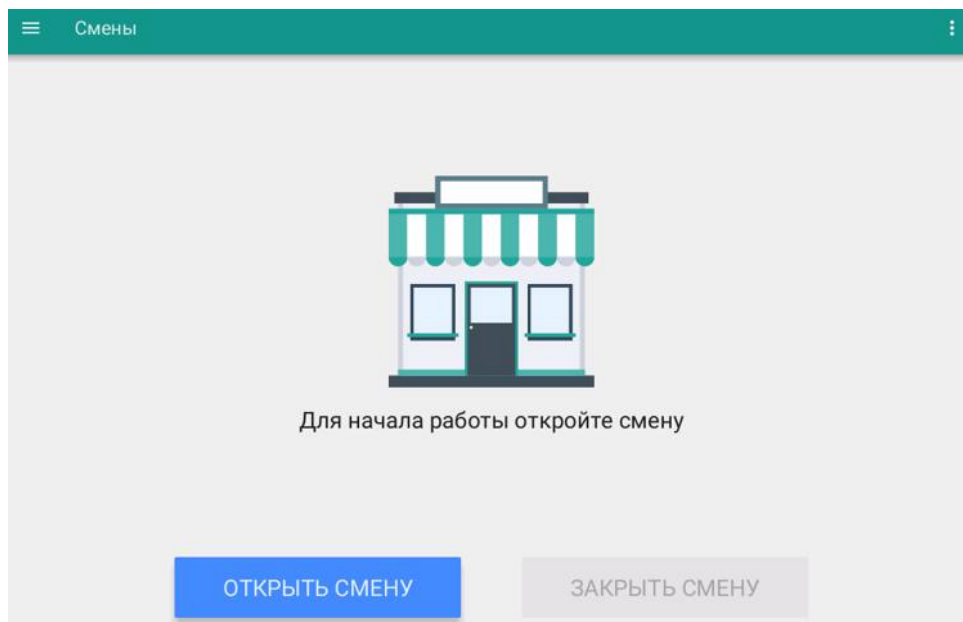

## 15.2 Продажа

При открытой смене доступен пункт меню «Продажа». Перейдите в меню Продажа.

Пользователь может добавлять товар из справочника (должен быть загружен на ККТ из товароучётной системы или с помощью файла загрузки, инструкции и перечень совместимых товароучётных систем указаны на сайте производителя) или по свободной цене.

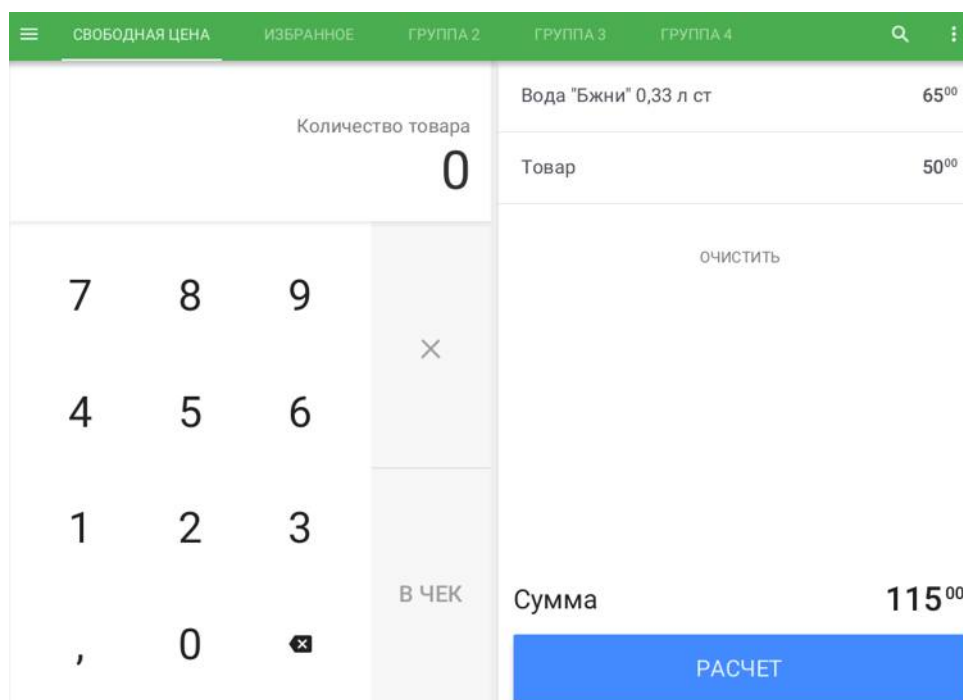

Пользователь может воспользоваться поиском товара в справочнике. (иконка “увеличительное стекло”)

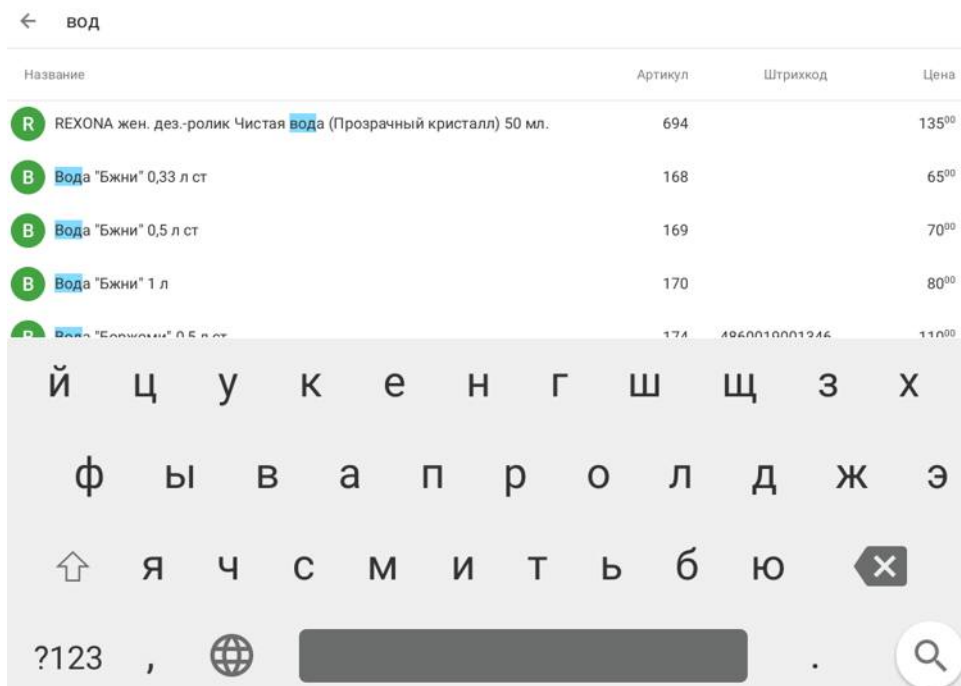

### 15.3 Заккрытие смены

Не позднее чем через 24 часа с начала открытия смены, пользователь должен закрыть открытую смену, в противном случае ККТ будет заблокирована, кроме функции закрытия смены. Для закрытия смены перейдите в меню Смены. Нажмите кнопку “Закреть смену”. Будет отпечатан отчет о закрытии смены.

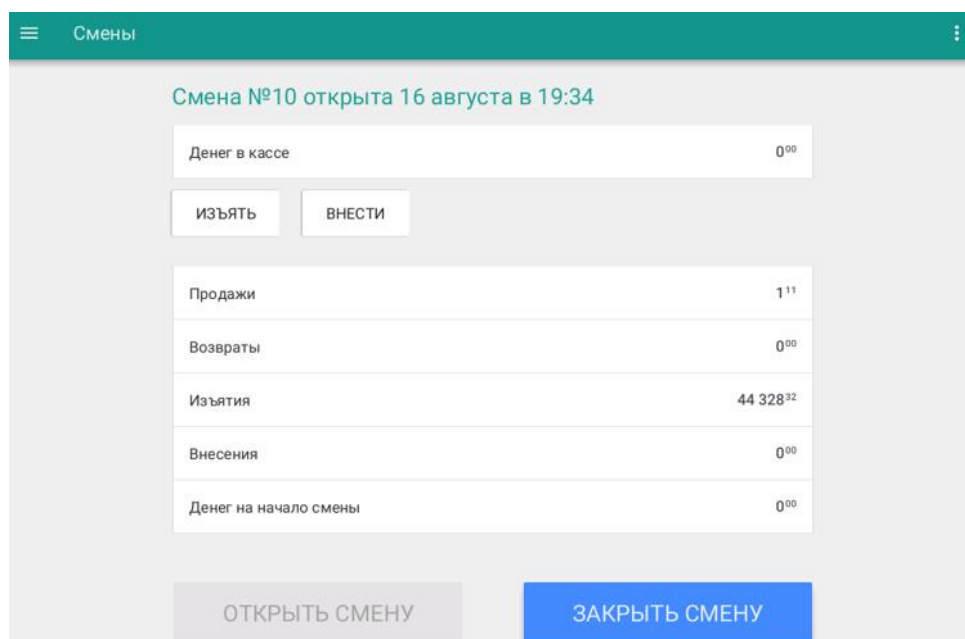

### 16. Загрузка налоговых ставок

Для проведения расчётов в ККТ предусмотрены следующие виды налоговых ставок:

- НДС итога чека со ставкой 18%;
- НДС итога чека со ставкой 10%;
- НДС итога чека со ставкой 0%;

- НДС не облагается;
- НДС итога чека с рассчитанной ставкой 18%;
- НДС итога чека с рассчитанной ставкой 10%.

Назначение налоговой ставки на товар осуществляется в excel-файле и загружается на ККТ.

	1	2	3	4
	Наименование товара	Цена	Налоговая ставка	
1				
2	Товар (10% ставка)	100,00	10	
3	Товар (18% ставка)	200,00	18	
4	Товар (0% ставка)	300,00	0	
5	Товар (не облагается)	400,00		
6				

После оформления excel-файла для загрузки данных в ККТ (шаблон файла можно скачать на сайте производителя) его необходимо загрузить на ККТ одним из способов:

- С помощью USB-флеш - скопировав файл в корневой каталог;
- Скопировать файл в сетевой каталог обмена ККТ [\\IP\\_KKT\exchange](\\IP_KKT\exchange) .

## 17. Загрузка скидок

Скидки загружаются на ККТ по протоколу файлового обмена текстовыми файлами. Для заведения скидки на товар указываются команды и соответствующие поля.

```

$$$ADDAUTODISCCONDS
99999;1800001;;2% по карте на
чек;;0;2;;;23:59:59;;;;;;;7801;7801;;;;;;;1;7;7;;
2;1800001;;5% по карте на некоторые
товары;;0;5;;;23:59:59;;;;;;;7801;7801;;;;;;;1;7;7;;

```

После оформления txt-файла для загрузки данных в ККТ (шаблон файла можно скачать на сайте производителя <https://dreamkas.ru>) его необходимо загрузить на ККТ скопировать файл в сетевой каталог обмена ККТ [\\IP\\_KKT\exchange](\\IP_KKT\exchange) .

## 18. Работа ККТ с техническими средствами контроля налоговых органов

Схема подключения технических средств контроля налоговых органов:

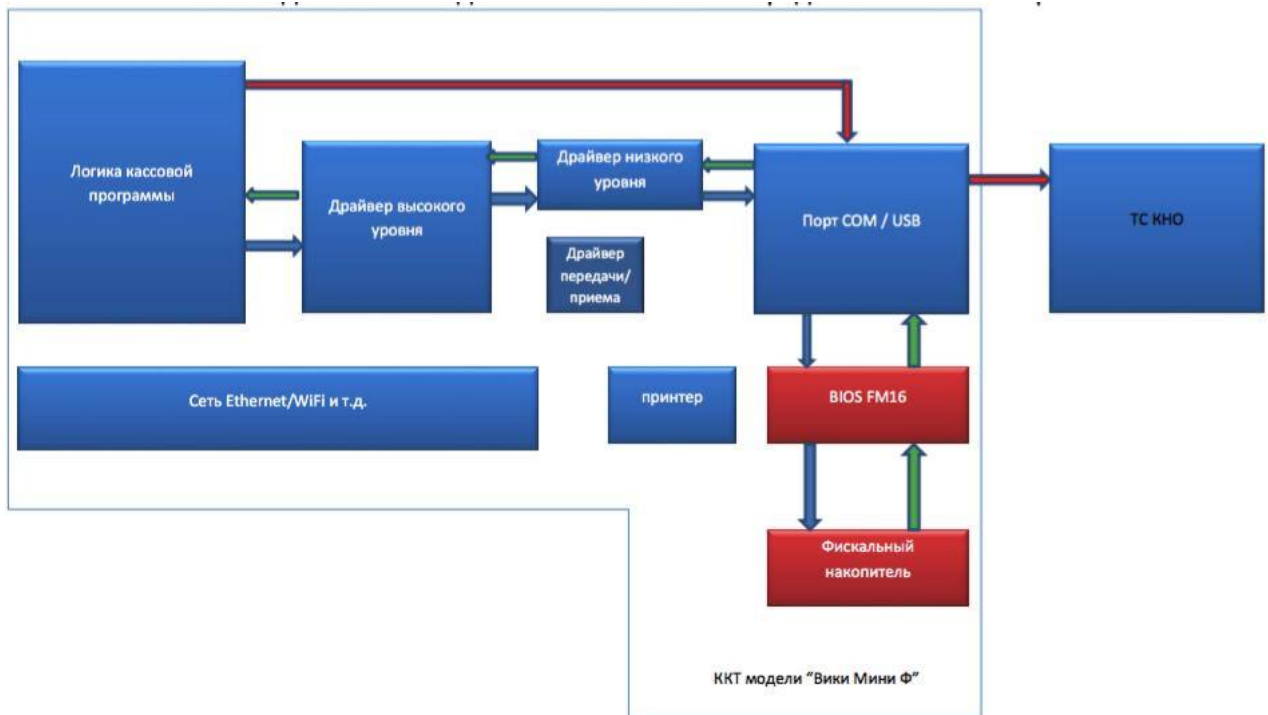

Для выполнения действий контролирующими органами необходимо:

1. Зайти в меню Смены;
2. В дополнительном меню (правый верхний угол) доступен пункт «Документы ФН».

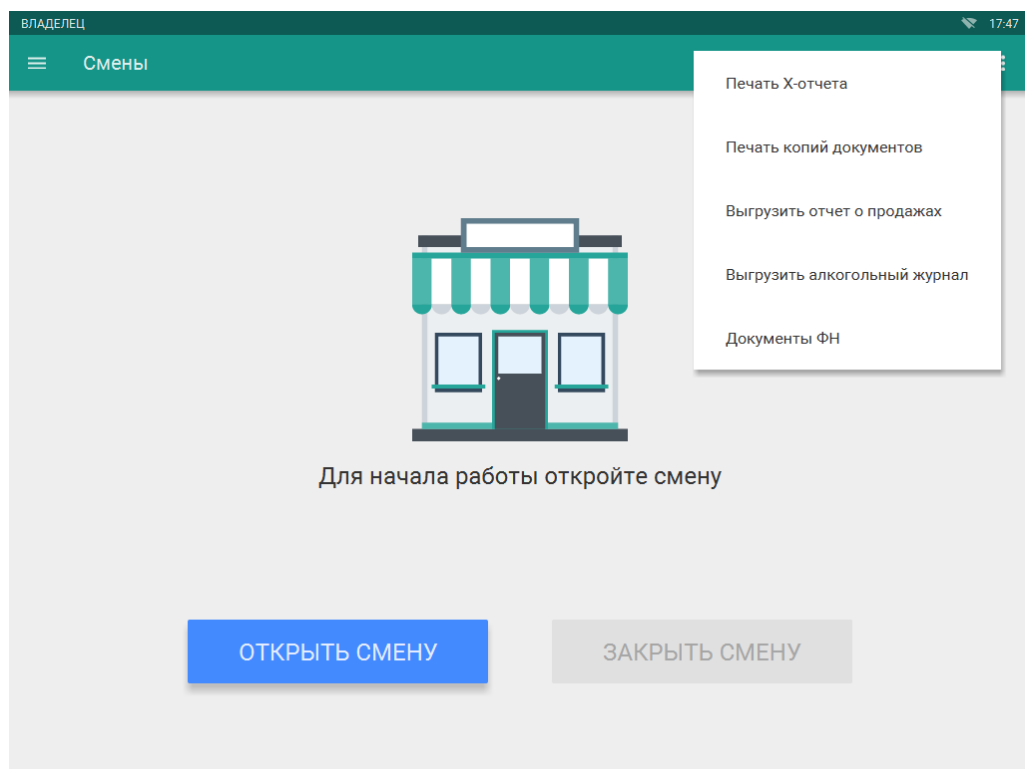

В пункте «Документы ФН» доступны следующие операции:

- напечатать отчет о текущем состоянии расчетов

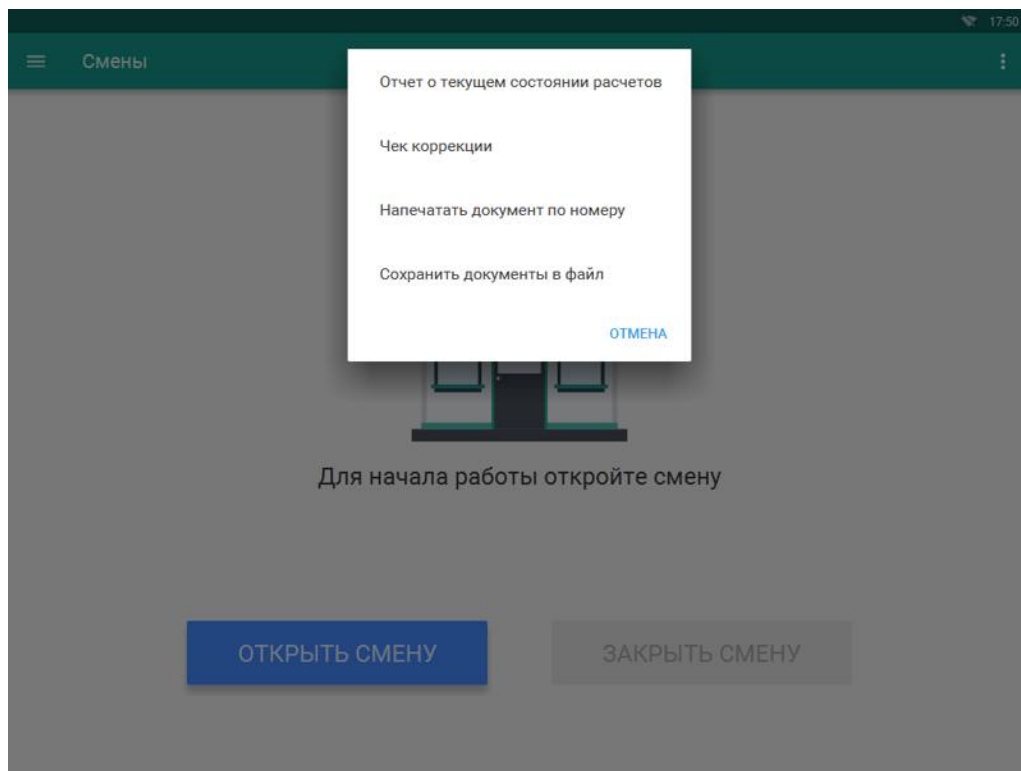

- сформировать чека коррекции
  - введите сумму наличного платежа

- введите сумму безналичного платежа



- напечатать фискальный документ по его номеру
  - введите номер документа в ФН (номер документа указан в реквизите ФД № на ФД отпечатанном на бумажном носителе)
  - нажмите «Подтвердить»

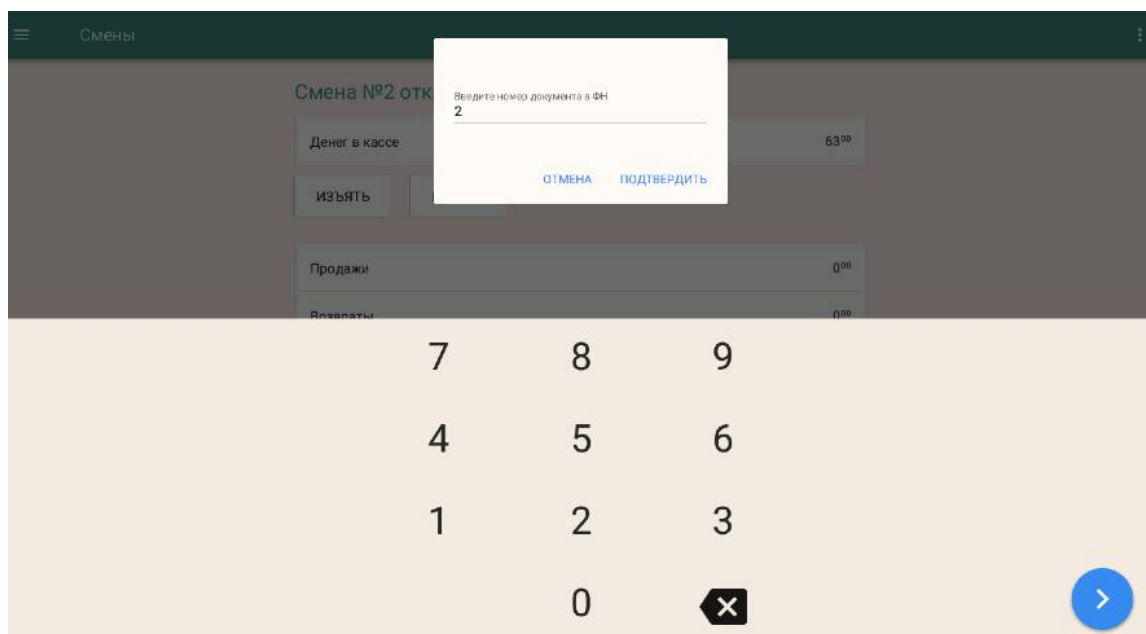

- сохранить все фискальные документы в файл

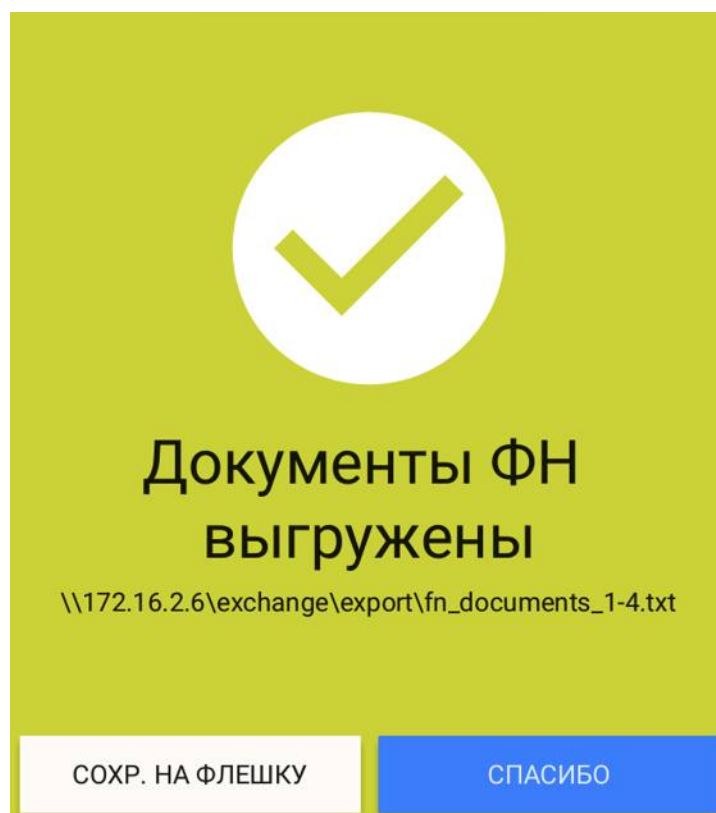
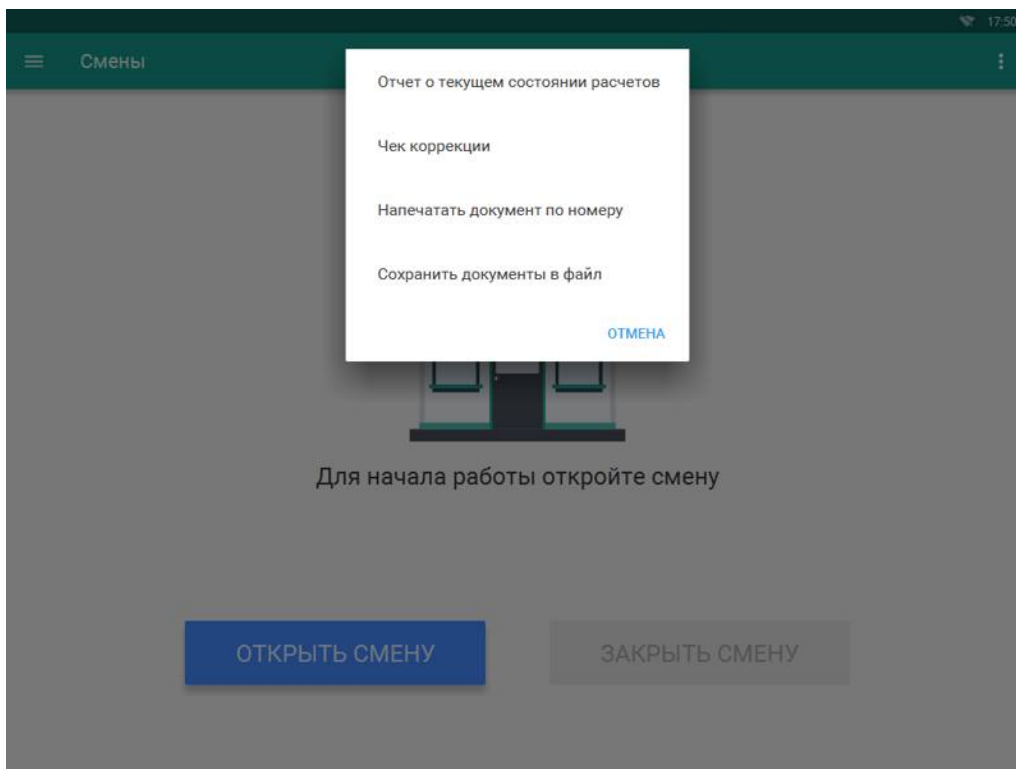

После выполнения «Сохранения документов в файл» полученный файл можно записать на USB-флеш, следуя инструкциям на экране.



Необходимо физически подключить USB-флэш накопитель к USB порту ККТ. После подключения, файлы автоматически запишутся на USB-флэш накопитель.

Так же доступ к выгруженному файлу можно получить по сети (расположение файла с документами указано в сообщении).

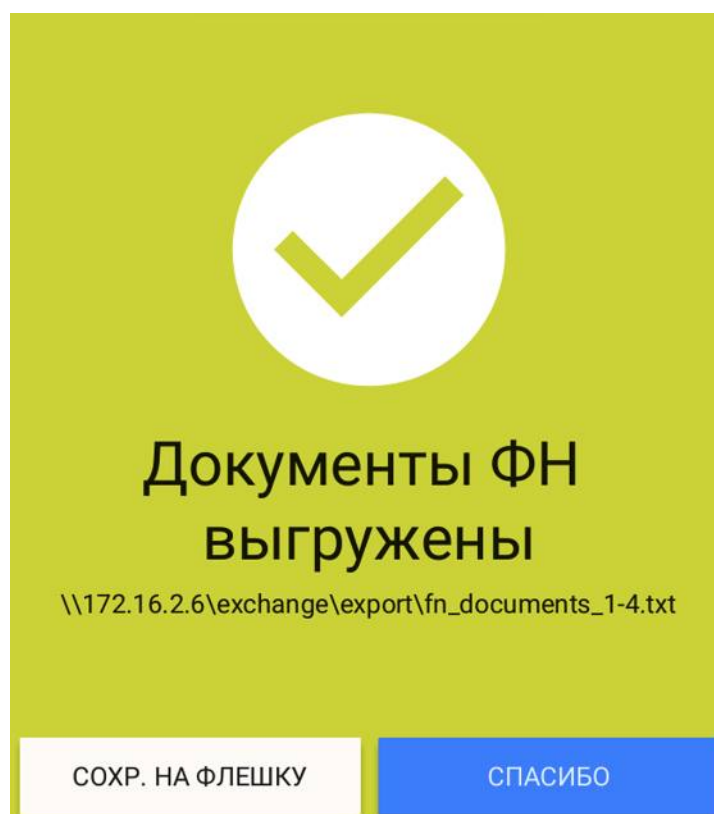

## 19. Условия блокировки ККТ

ККТ блокирует выполнение всех функций в случае:

- отсутствия чековой ленты – необходимо обеспечить наличие чековой ленты;



- возникновения аварийных ситуаций в ККТ, приводящих к порче печатаемого документа – необходимо обеспечить наличие чековой ленты и проверить отсутствия посторонних предметов в печатающем устройстве;
- отсутствия ФН в составе ККТ – необходимо проверить наличие ФН, надёжность соединений, при необходимости обратиться к изготовителю ККТ или в авторизованный сервисный центр;
- неисправностей в работе ККТ описанных в пункте «Проверка работоспособности ККТ» – для устранения неисправностей обратитесь к изготовителю ККТ или в авторизованный сервисный центр;
- при продолжительности смены более 24 часов – необходимо сформировать отчёт о закрытии смены;
- если промежуток времени между формированием фискального признака для отчета об открытии смены и первого кассового в этой смене или промежуток времени между формированием фискального признака для двух кассовых чеков подряд, определенный на основании сведений о моментах формирования этих фискальных документов, переданных контрольно-кассовой техникой в фискальный накопитель, отличается более чем на пять минут от этого промежутка времени, определенного по показаниям таймера фискального накопителя – необходимо проверить и установить время на ККТ, выключить ККТ, затем включить ККТ и повторно зарегистрировать чек. В случае повторения ошибки обратитесь к изготовителю ККТ или в авторизованный сервисный центр;
- окончания срока действия ключа фискального признака ФН – необходимо заменить ФН согласно данному руководству;
- если через 30 календарных дней с момента формирования фискального признака для фискального документа не будет получено подтверждение оператора для этого фискального документа (за исключением случая применения контрольно-кассовой техники в режиме, не предусматривающем обязательной передачи фискальных документов в налоговые органы в электронной форме через оператора фискальных данных) – необходимо проверить настройки сетевого подключения, выключите ККТ, затем включите ККТ. Если настройки сетевого подключения корректны – обратитесь в службу технической поддержки ОФД (контактные данные можно найти в договоре с оператором фискальных данных);
- при заполнении памяти ФН – необходимо заменить ФН согласно данному руководству.

## **20. Условия эксплуатации ККТ**

- Следите за чистотой ККТ, не допускайте попадания пыли, влаги и жидкостей внутрь. При обработке поверхностей ПОЛНОСТЬЮ обесточьте ККТ, не используйте абразивных веществ и агрессивных растворов, это может привести к повреждению механических частей;
- Не допускайте механических нагрузок, которые могут повлечь повреждение или деформацию элементов ККТ;
- Вскрытие корпуса могут осуществлять только санкционированные пользователем или контролирующим органом лица;
- Не прикасайтесь к механизмам, находящимся внутри корпуса, это может привести к их поломке;

- Термопечатающий механизм системного моноблока ККТ следует очищать мягкой тканью, увлажнённой спиртовым раствором. Запрещается очищать термопечатающий механизм твердотельными материалами (ножницы, скребки, лезвия и т.п.) и этиловым спиртом.

## **21. Меры безопасности**

- Не пытайтесь разбирать, ремонтировать или модифицировать ККТ самостоятельно;
- Место установки ККТ при эксплуатации должно быть оборудовано так, чтобы исключить возможность случайного соприкосновения с токопроводящими устройствами;
- ККТ должен быть подключен к евророзетке с заземлением. Старайтесь не пользоваться те розетки, к которым подключено другое мощное электронное оборудование, создающее помехи в сети электропитания;
- Обязательно используйте блок питания системного моноблока ККТ, поставляемый в комплекте ККТ;
- При включении-выключении ККТ из розетки убедитесь, что ККТ выключена, при этом всегда держитесь за вилку, не за провод;
- Устанавливать ККТ необходимо на твердую устойчивую поверхность, отрегулируйте уровень поверхности, чтобы избежать вибрации;
- Не эксплуатируйте и не храните ККТ в условиях высокой температуры, влажности или сильного загрязнения окружающей среды;
- Не допускайте попадания воды или проводящих материалов (например, металлов) внутрь ККТ;
- Используйте только качественную бумагу, это повысит качество печати чеков и продлит срок службы ККТ.

## **22. Хранение, транспортирование и утилизация**

- Храниться ККТ должны при соблюдении условий хранения 1 по ГОСТ 15150 (ККТ хранятся в упакованном виде в отопляемых помещениях при температуре воздуха от 5 до 40°C и относительной влажности воздуха не более 80% при температуре 25°C);
- ККТ в упакованном виде могут транспортироваться автомобильным или железнодорожным транспортом крытого исполнения или в контейнерах, а также авиационным транспортом в отопляемых герметизированных отсеках и трюмах судов на любые расстояния с любой скоростью в соответствии с правилами перевозки грузов, действующими на транспорте каждого вида;
- Упакованные ККТ в транспортных средствах должны быть надёжно закреплены для обеспечения его устойчивого положения и предотвращения перемещения при транспортировке, а также защищены от прямого воздействия атмосферных осадков и солнечной радиации;
- Условия транспортирования ККТ:
  - климатические – по условиям хранения ЖЗ (3) по ГОСТ 15150;
  - механические – ОЛ по ГОСТ Р 51908.
- Перед утилизацией ККТ должна быть снята с учета в налоговых органах следующими шагами: внесение налоговым органом в журнал учета контрольно-кассовой техники сведений о

прекращении применения пользователем контрольно-кассовой техники и выдача пользователю карточки о снятии контрольно-кассовой техники с регистрационного учета.

### **23. Гарантийные обязательства**

- Предприятие-изготовитель гарантирует соответствие ККТ требованиям настоящих технических условий при соблюдении пользователем условий транспортирования, хранения и эксплуатации;
- Гарантийный срок составляет 12 месяцев с даты продажи, но не более 18 месяцев со дня изготовления;
- Вышедшие из строя в течении гарантийного срока эксплуатации ККТ подлежат замене или ремонту силами и за счёт средств изготовителя;
- Пользователь лишается права на гарантийное обслуживание при наличии механических повреждений наружных деталей ККТ, появившихся после его ввода в эксплуатацию, нарушения правил эксплуатации ККТ.